



EJOT®

**ЦЯЛОСТНИ РЕШЕНИЯ
В СТРОИТЕЛНИЯ МОНТАЖ**



АПРИЛ 2018



**ВОДЕЩ ПРОИЗВОДИТЕЛ НА КРЕПЕЖИ ЗА ИНДУСТРИЯТА,
АВТОМОБИЛОСТРОЕНЕТО И СТРОИТЕЛСТВОТО**



Компанията е създадена в Германия през 1922 г.

Днес EJOT оперира в 33 държави с над 3000 служители !



В България - над 10 години надежден партньор за нашите Клиенти !

**Качество !
Сервиз !
Коректност !**



**Големи складови наличности !
Бързи доставки за 24 часа !
Технически консултации !**

**“ЕЙОТ България ЕООД и Ко” КД - София, Божурище
тел. / факс: 02 421 96 37, GSM: 0886 624 722, e-mail: mail@ejot.bg**



**ДИВИЗИЯ - СТРОИТЕЛНИ КРЕПЕЖИ
ЦЯЛОСТНИ СИСТЕМИ ОТ РЕШЕНИЯ В СТРОИТЕЛНИЯ МОНТАЖ**



Специализирани продукти и решения за монтаж, за които може да се консултирате с нас:

Професионални Винтове за метални сгради - монтаж на сандвич панели , ламарини и други.

Широка гама от сертифицирани Анкери и Дюбели за монтаж.

Дюбели и специални неръждаеми винтове за Вентилирани Фасадни Системи.

Крепежи за Плоски Покриви, Системи за Взривен монтаж, Солари и други.



Продукти които можете да закупите от нашите партньори - Складове и Магазини за строителни материали:

Пълна гама от всички видове и размери Дюбели за Топлоизолационни Системи.

Качествени Аксесоари за Топлоизолационни Системи.

Пълен асортимент от Винтове и крепежи за Сухо Строителство,

Аксесоари за Сухо Строителство.

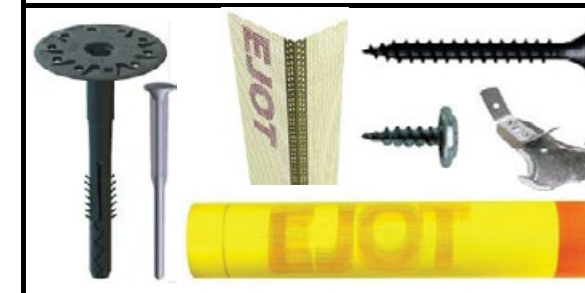

МОНТАЖ НА САНДВИЧ ПАНЕЛИ



"EJOguard" coating!



- ➔ За монтаж в стомана от 1,5 мм до 5 мм
- ➔ Допълнително антикорозионно покритие 1000 часа солена спрей + 15 цикъла по Кестерних
- ➔ Шайба с качествен неопрен 3 мм !

No:	артикулен номер	ЕJOT JT2-6- 5,5/6,3xL EJOguard Винт за сандвич панел - свредло 6 мм	Базова цена 1бр. лв без ДДС	брой в опак.
Без Шайба				
1	3553400674	JT2 -D- 6H- 5,5/6,3 x 62	0.21	500
2	3553600674	JT2 -D- 6H- 5,5/6,3 x 82	0.31	250
3	3553800674	JT2 -D- 6H- 5,5/6,3 x 102	0.39	250
4	3557000674	JT2 -D- 6H- 5,5/6,3 x 122	0.48	200
5	3555900674	JT2 -D- 6H- 5,5/6,3 x 152	0.62	200
6	3556400674	JT2 -D- 6H- 5,5/6,3 x 172	0.82	200
7	3556600674	JT2 -D- 6H- 5,5/6,3 x 192	1.05	200
Със неопренова шайба V16/3,0 mm				
1	3553421674	JT2 -D- 6H- 5,5/6,3 x 62 V16/3,0	0.25	250
2	3553621674	JT2 -D- 6H- 5,5/6,3 x 82 V16/3,0	0.37	200
3	3553821674	JT2 -D- 6H- 5,5/6,3 x 102 V16/3,0	0.50	200
4	3557021674	JT2 -D- 6H- 5,5/6,3 x 122 V16/3,0	0.60	150
5	3555921674	JT2 -D- 6H- 5,5/6,3 x 152 V16/3,0	0.73	150
6	3556421674	JT2 -D- 6H- 5,5/6,3 x 172 V16/3,0	0.93	150
7	3556621674	JT2 -D- 6H- 5,5/6,3 x 192 V16/3,0	1.35	100



Монтаж на Покрив

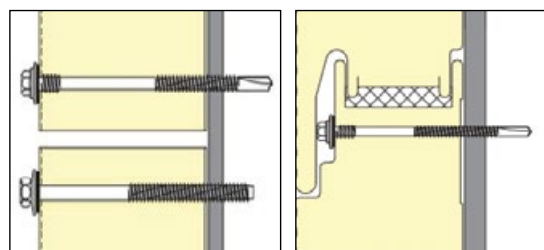

Монтаж на стенни панели скрит монтаж или видим



"EJOguard" coating!



- ➔ За монтаж в стомана от 4 мм до 12 мм
- ➔ Допълнително антикорозионно покритие 1000 часа солена спрей + 15 цикъла по Кестерних
- ➔ Шайба с качествен неопрен 3 мм !

No:	артикулен номер	ЕJOT JT2-12- 5,5/6,3xL EJOguard Винт за сандвич панел - свредло 12 мм	Базова цена 1бр. лв без ДДС	брой в опак.
Без Шайба				
1	3554700614	JT2 -D-12H- 5,5/6,3 x 80 мм	0.36	250
2	3554900614	JT2 -D-12H- 5,5/6,3 x 95 мм	0.41	250
3	3555200614	JT2 -D-12H- 5,5/6,3 x 115 мм	0.52	200
4	3555400614	JT2 -D-12H- 5,5/6,3 x 135 мм	0.62	200
5	3555700614	JT2 -D-12H- 5,5/6,3 x 155 мм	0.72	200
6	3555900614	JT2 -D-12H- 5,5/6,3 x 195 мм	1.10	200
7	3557100614	JT2 -D-12H- 5,5/6,3 x 235 мм	1.95	200
8	3557300614	JT2 -D-12H- 5,5/6,3 x 275 мм	2.50	200
9	3557400614	JT2 -D-12H- 5,5/6,3 x 300 мм	3.00	200
Със неопренова шайба V16/3,0 mm				
1	3554721614	JT2 -D- 12H- 5,5/6,3 x 80 V16/3,0 мм	0.41	200
2	3554921614	JT2 -D- 12H- 5,5/6,3 x 95 V16/3,0 мм	0.52	200
3	3555221614	JT2 -D- 12H- 5,5/6,3 x 115 V16/3,0 мм	0.59	150
4	3555421614	JT2 -D- 12H- 5,5/6,3 x 135 V16/3,0 мм	0.73	150
5	3555721614	JT2 -D- 12H- 5,5/6,3 x 155 V16/3,0 мм	0.80	150
6	3555921614	JT2 -D- 12H- 5,5/6,3 x 195 V16/3,0 мм	1.35	150
7	3557121614	JT2 -D- 12H- 5,5/6,3 x 235 V16/3,0 мм	2.10	100
8	3557221614	JT2 -D- 12H- 5,5/6,3 x 250 V16/3,0 мм	2.60	100

МОНТАЖ НА САНДВИЧ ПАНЕЛИ



- ➔ Необходим отвор за монтаж Φ 5 мм
- ➔ Минимална дълбочина на монтаж 35 мм
- ➔ Допълнително антикорозионно покритие High-grade EJOT "Climadur coating" DIN50018

No:	артикулен номер	ЕJOT BS-R 6,3xL Винт за монтаж в бетон	Цена 1бр. лв без ДДС	брой в опак.
1	5663035512	BS -R- 6,3 x 35 мм	0.14	500
2	5663045512	BS -R- 6,3 x 45 мм	0.16	500
3	5663100512	BS -R- 6,3 x 100 мм	0.34	200
4	5663120512	BS -R- 6,3 x 120 мм	0.44	200
5	5663140512	BS -R- 6,3 x 140 мм	0.54	200
6	5663160512	BS -R- 6,3 x 160 мм	0.72	200
7	5663180512	BS -R- 6,3 x 180 мм	0.86	200
8	5663200512	BS -R- 6,3 x 200 мм	1.05	200
9	5663180512	BS -R- 6,3 x 220 мм - доставка по запитване	1.40	200
10	5663200512	BS -R- 6,3 x 240 мм - доставка по запитване	1.70	200

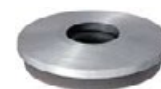

- ➔ Качествен неопрен с дебелина 3 мм !
- ➔ По-голяма устойчивост на стареене и корозия

No:	артикулен номер	ЕJOT - Неопренови шайби за самопробивни винтове	Цена 1 бр. лв без ДДС
1	3010051401	V 14 / 3,0 / 5,7 mm	0.04
2	3010021401	V16 / 3,0 / 6,8 mm	0.05
3	3010023401	V22 / 3,0 / 6,8 mm	0.06



No:	ЕJOT - Декоративни капачки в цвят по RAL за самопробивни винтове	Цена 1 бр. лв без ДДС	брой в опак.
1	SW 8 за шайба V14 и V16 -за винт на EJOT	0.06	500
SW 8 - Потдържа се широка гама от цветове по RAL за повече информация попитайте!			
2	SW 10 за шайба V14 и V16 - за други винтове	0.06	500
За SW 10 - На склад ограничена гама от цветове по RAL			

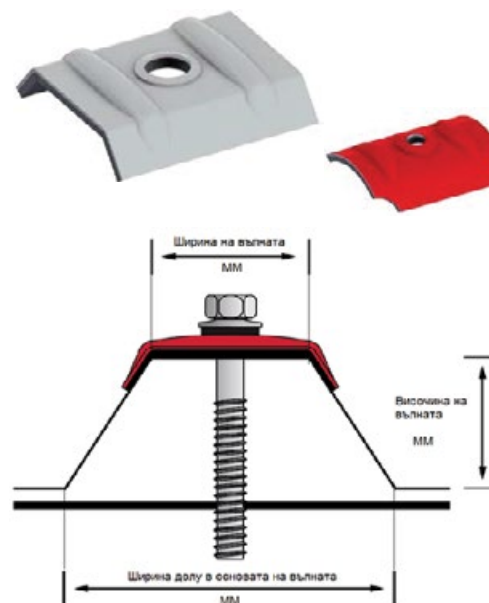

За определяне на точния модел Калотки са ни необходими марка и модел на панела или указаните на схемата три размера.

No:	ЕJOT - КАЛОТКИ	Цена 1 бр. лв без ДДС	брой в опак.
1	21-16 Alu -blank	0.36	500
2	21-16 Alu -RAL 9002 сиво-бяло	0.38	500
3	21-16 Alu -RAL 9006 брилянт алуминий	0.38	500
4	20-34 Alu -blank	0.36	500
5	20-34 Alu -RAL 9002 сиво-бяло	0.38	500
6	20-34 Alu -RAL 9006 брилянт алуминий	0.38	500
7	26-27 Alu -blank	0.37	500
8	26-27 Alu -RAL 9002 сиво-бяло	0.39	500
9	26-27 Alu -RAL 9006- брилянт алуминий	0.39	500
10	31-37 Alu -blank	0.40	500
11	31-37 Alu -RAL 9002 сиво-бяло	0.42	500
12	31-37 Alu -RAL 9006 брилянт алуминий	0.42	500
13	41-32 Alu -blank	0.44	500
14	41-32 Alu -RAL 9002 сиво-бяло	0.46	500
15	41-32 Alu -RAL 9006 брилянт алуминий	0.46	500

Доставят се калотки и в други цветове по RAL. При интерес моля попитайте!

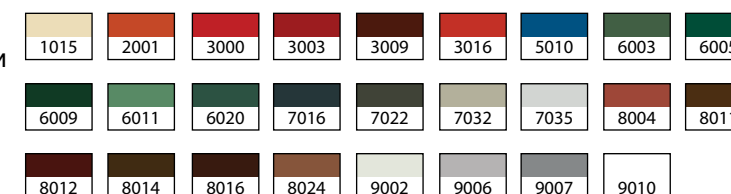

МОНТАЖ НА ЛАМАРИНИ И ОБШИВКИ



➔ **Нова иновативна геометрия на върха !**
➔ **Бързо и точно пробиване без стружки !**

No:	артикулен номер	ЕJOFAST 4,0 x13 mm Винт за ламарина	Цена 1 бр. лв без ДДС	брой в опак.
1	2120-4013	EJOFAST 4,0 x 13 mm Tx20W	0.045	1000

➔ **Капацитет на пробиване = 0,8 мм + 0,8 мм**
➔ **Лещовидна декоративна глава - Tx20 W / SQ2 - от 01.07.18.**



➔ **Нова иновативна геометрия на върха !**
➔ **Бързо и точно пробиване без стружки !**

No:	артикулен номер	ЕJOFAST JF2-2- 4,2 x13 mm Винт за ламарина	Цена 1 бр. лв без ДДС	брой в опак.
1	7381300609	JF2-2- 4,2 x 13 mm SW7	0.066	1000

➔ **Капацитет на пробиване = 0,8 мм + 0,8 мм**
➔ **Декоративна глава с размер SW7 мм**



➔ **Декоративна глава с размер SW7 мм**
➔ **Универсално приложение**

No:	артикулен номер	ЕJOT JT2-2-4,2 x16 mm Винт за ламарина	Цена 1 бр. лв без ДДС	брой в опак.
1	3591100624	JT2-2- 4,2 x 16 mm SW7	0.042	1000

➔ **Капацитет на пробиване = макс. 3мм**
➔ **Икономична алтернатива на Поп Нитове**



➔ **Нова иновативна геометрия на върха !**
➔ **Бързо и точно пробиване без стружки !**

No:	артикулен номер	ЕJOFAST JF2-2H-4,8x19 mm Винт за ламарина	Цена 1 бр. лв без ДДС	брой в опак.
Без Шайба				
1	7280628601	JF2 -2H- 4,8 x 19 mm	0.08	1000
Със неопренова шайба V14/3,0 mm				
2	3591951694	JF2 -2H- 4,8 x 19 V14 mm	0.10	500

➔ **Капацитет на пробиване = 0,88 мм + 0,88 мм**
➔ **Диаметър на главата - SW8**



➔ **Капацитет на пробиване = 1,5 мм + 2,0 мм**
➔ **За фиксиране на 2 ламарини**
➔ **За монтаж на ламарина към метал макс. до 3,5 мм**

No:	артикулен номер	ЕJOT JT2-3- 4,8 x L Винт за ламарина	Цена 1 бр. лв без ДДС	брой в опак.
Без Шайба				
1	3592200634	JT2 -3- 4,8 x 19 mm	0.065	1000
2	3592400634	JT2 -3- 4,8 x 25 mm	0.074	500
3	3592600634	JT2 -3- 4,8 x 38 mm	0.082	500
Със неопренова шайба V14/3,0 mm				
1	3592251634	JT2 -3- 4,8 x 19 V14/3,0 mm	0.095	1000
2	3592451634	JT2 -3- 4,8 x 25 V14/3,0 mm	0.110	500
3	3592651634	JT2 -3- 4,8 x 38 V14/3,0 mm	0.120	500



➔ **Уникален нисък профил на главата - Ph2**
➔ **Закрепване в метал с дебелина от 1,2 мм до 3 мм**

No:	артикулен номер	ЕJOT JT2-NH3- 5,5 x19 mm Винт за ламарина към метал	Цена 1 бр. лв без ДДС	брой в опак.
1	7061355019	JT2-NH3- 5,5 x 19 mm	0.075	

➔ **Допълнително антикорозионно покритие High-grade EJOT "Climadur coating" DIN50018**

МОНТАЖ НА ЛАМАРИНИ И ОБШИВКИ



➔ **Капацитет на пробиване = 1,0 мм + 5,0 мм**
➔ **За фиксиране в метал с дебелина макс. 6 мм**

No:	артикулен номер	ЕJOT JT2-6- 5,5 x L Винт за ламарина към метал	Базова цена 1бр. лв без ДДС	брой в опак.
Без Шайба				
1	3573200634	JT2 -6- 5,5 x 19 mm - по запитване	0.080	500
2	3573300634	JT2 -6- 5,5 x 22 mm - по запитване	0.085	500
3	3573400634	JT2 -6- 5,5 x 25 mm	0.090	500
Със неопренова шайба V16/3,0 mm				
1	3573221634	JT2 -6- 5,5 x 19 V16/3,0 mm - по запитване	0.13	500
2	3573321634	JT2 -6- 5,5 x 22 V16/3,0 mm - по запитване	0.135	500
3	3573421634	JT2 -6- 5,5 x 25 V16/3,0 mm	0.14	500



➔ **Капацитет на пробиване = 1,0 мм + 5,0 мм**
➔ **За фиксиране в метал с дебелина макс. 6 мм**

No:	артикулен номер	ЕJOT JT2-6- 6,3 x L Винт за ламарина към метал	Базова цена 1бр. лв без ДДС	брой в опак.
Без Шайба				
1	3574400634	JT2 -6- 6,3 x 25, SW3/8	0.10	500
2	3574500634	JT2 -6- 6,3 x 32, SW3/8	0.11	500
3	3574600634	JT2 -6- 6,3 x 38, SW3/8	0.14	500
4	3574800634	JT2 -6- 6,3 x 50, SW3/8	0.17	250
Със неопренова шайба V16/3,0 mm				
1	3573221634	JT2 -6- 6,3 x 25 V16/3,0 mm	0.15	500



➔ **Шайба с качествен неопрен 3 мм !**
➔ **За монтаж в стомана от 4 мм до 12 мм**
➔ **Капацитет 1 мм + 12 мм**
➔ *** някои размери са "Climadur coating"**

No:	артикулен номер	ЕJOT JT2-12- 5,5 x L Винт за ламарина свредло 12 мм	Базова цена 1бр. лв без ДДС	брой в опак.
Без Шайба				
1	3804500998	JT2 -12- 5,5 x 35	0.15	500
2	7380544601	JT2 -12- 5,5 x 50	0.24	250
3	3807500997	JT2 -12- 5,5 x 65	0.32	250
4	3807200997	JT2 -12- 5,5 x 80	0.41	250
5	3607221998	JT2 -12- 5,5 x 110	0.65	250
6	7380547609	JT2 -12- 5,5 x 130	0.68	200
Със неопренова шайба V16/3,0 mm				
1	3804521998	JT2 -12- 5,5 x 35 V16/3,0	0.20	500
2	3807121997	JT2 -12- 5,5 x 50 V16/3,0	0.28	250
3	3807521997	JT2 -12- 5,5 x 65 V16/3,0	0.36	250
4	3607221997	JT2 -12- 5,5 x 80 V16/3,0	0.51	200



➔ **Допълнително антикорозионно покритие High-grade EJOT "Climadur coating" DIN50018**

No:	артикулен номер	ЕJOT JT2-18- 5,5 x 40 Винт за ламарина свредло 18 мм	Цена 1 бр. лв без ДДС	брой в опак.
Без Шайба				
1		JT2-18- 5,5 x 40 mm	0.21	1000
Със неопренова шайба V16/3,0 mm				
2		JT2-18- 5,5 x 40 V16/3,0 mm	0.27	500

➔ **Капацитет на пробиване = 18 мм**
➔ **Препоръчителни обороти на пробиване - 1300 / мин.**



No:	артикулен номер	ЕJOT JT2-WD-5- 5,5 x L Винт за дърво към метал	Базова цена 1бр. лв без ДДС	брой в опак.
1	7289206601	JT2-WD-D-5,5 x 50 mm *	0.125	200
2	7289206601	JT2-WD-D-5,5 x 60 mm *	0.145	200
3	7289206601	JT2-WD-D-5,5 x 80 mm *	0.175	200

* по запитване , други размери при интерес.
Капацитет на пробиване 5 мм. Задвижване Tx25.



No:	Изоляционна Бутилова лента "GCA 2мм x 8мм"	Цена за ролка лв без ДДС	брой в опак.
1	GCA 2 x 8 mm / ролка 22,5 м	11.90	22

Подходяща за хидроизолиране при монтаж на Сандвич Панели, Ламарини и други...
Доставят се и други размери бутилови ленти по запитване:
3 x 9 mm / 4 x 18 mm

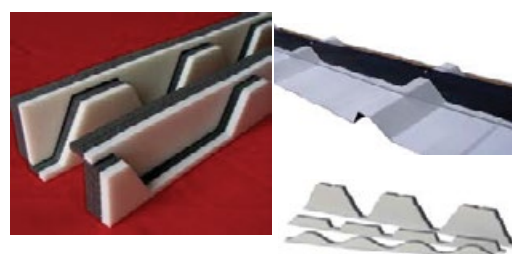

No:	Лента / Профил - NA 3627 38/250 - полиетилен , подходяща за сандвич панели "ТЕХНОПАНЕЛ" Налична на склад.	Цена за 1м лв без ДДС	брой в опак.
1	NA 3627 38/250	8.90	400

Възможни са разработки за други стандарни или нестандартни профили, марки сандвичпанели или трапецовидни ламарини по запитване за конкретен обект.

Служи за запълване на строителните fugи получаващи се между различните профили сандвич панели и ламарини и стените.

Използваният материал "Alveolen NA3627" - отлично прекъсва термо-мостовите и служи като бариера към вятър, влага, прах и други замърсявания.



No:	Уплътняващи изолационни ленти "PE" - самозалепващи	Цена за м лв без ДДС	брой в опак.
1	PE 10 мм x 30 м	0.25	100
2	PE 20 мм x 30 м	0.35	50
3	PE 30 мм x 30 м	0.42	30
4	PE 45 мм x 30 м	0.50	20
5	PE 65 мм x 30 м	0.69	12
6	PE 90 мм x 30 м	0.88	10

Добри изолационни свойства, прекъснат термомост и шумозащита
Доставят се и други размери ленти по запитване.



No:	артикулен номер	Професионални крайници за винтове	Базова цена 1бр. лв без ДДС	брой в опак.
1	9250705106	Nuss-K-SW 7 - 1/4" x 50	7.00	1
2	9250705104	Nuss-K-SW 8 - 1/4" x 50	7.00	1
3	9250705102	Nuss-K-SW 10 - 1/4" x 50	8.00	1
4	9250705105	Nuss-K-SW 3/8" - 1/4" x 50	8.00	1
5	9250705103	Nuss-S-SW 13 - 1/4" x 50	8.00	1
6	9250705000	Nuss-M-SW 8 - 1/4" x 50 - магнитен	12.00	1

НЕРЪЖДАЕМИ И БИ-МЕТАЛНИ ВИНТОВЕ

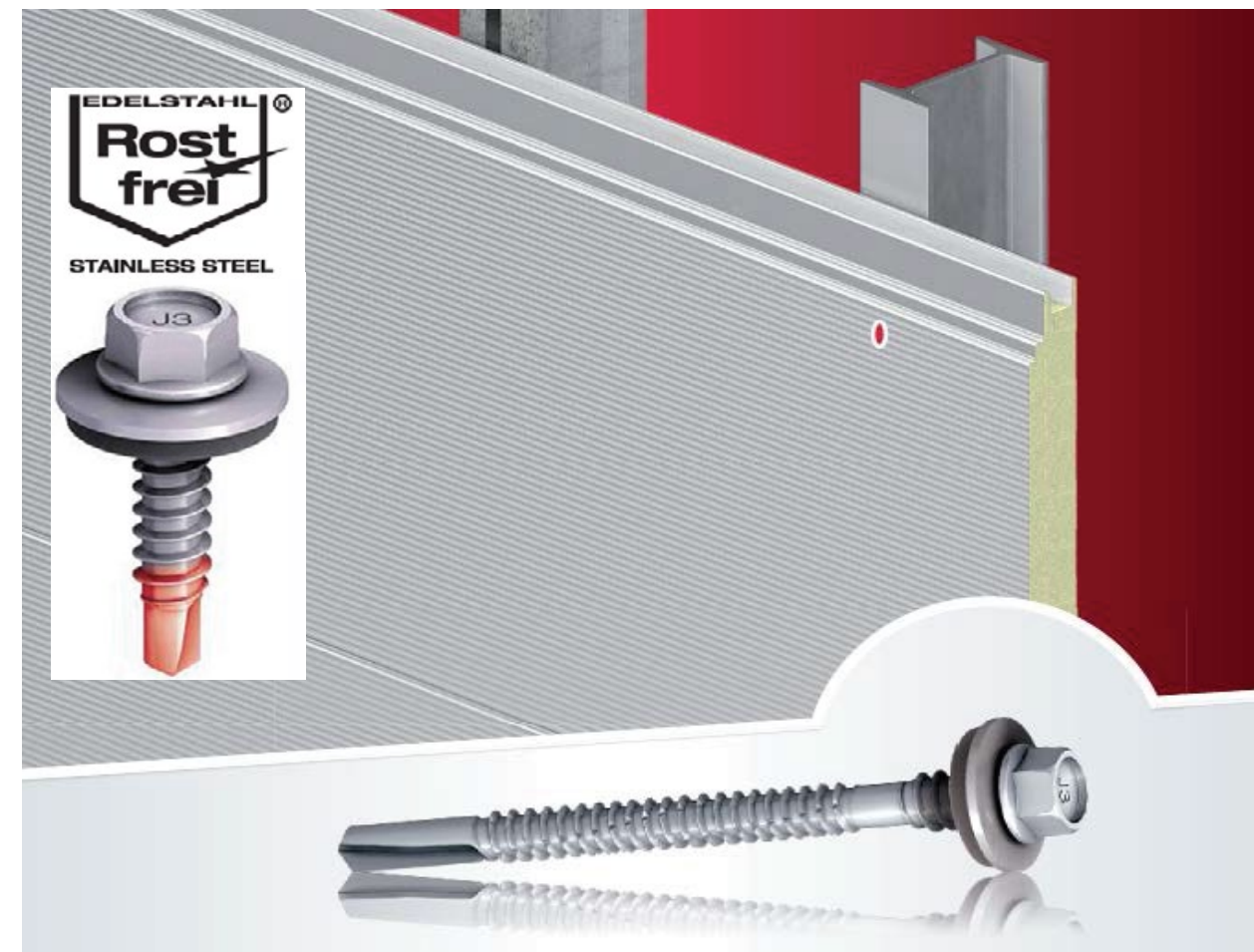

ЕJOT е водещ производител на Неръждаеми и Би-метални винтове за Фасади и Метални Конструкции.

Стойността на крепежите отнесени към цялата стойност на проекта / инвестицията е неизмеримо малка и използването на Качествени Неръждаеми винтове не променя генерално калкулациите, но спестява изключително много разходи в средносрочен план !

Проектът - "Чернобил"

Най-голямата подвижна метална конструкция тежаща 36 000 тона., висока 108 и широка 257 метра

Метален Щит цялящ предпазването и консервирането на реактора за още 100 г. !

ЕJOT достави над 2,5 млн. винта основно JT3 - неръждаеми винтове които успешно преминаха всички тестове и покриха изискванията!

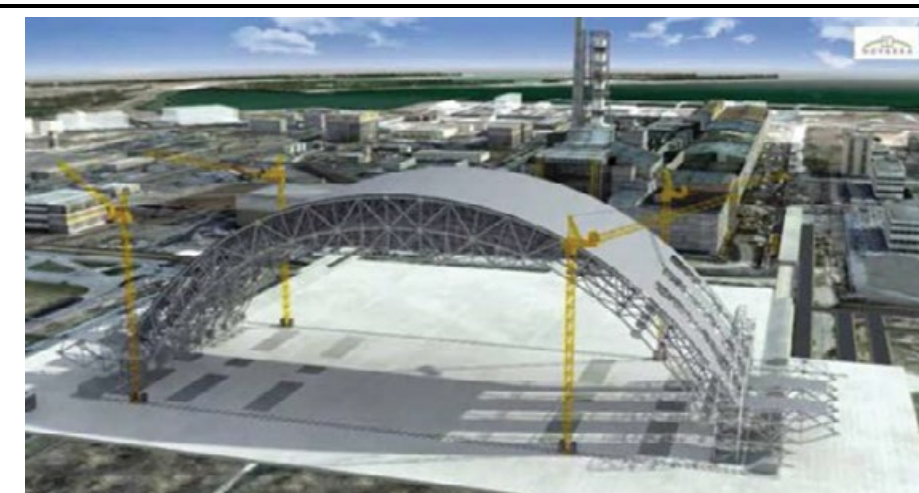

НЕРЪЖДАЕМИ И БИ-МЕТАЛНИ ВИНТОВЕ



- ➔ Неръждаема стомана А2 и закалено свредло
- ➔ Шайба от неръждаема стомана А2 и висококачествен неопрен 3 мм

No:	артикулен номер	ЕJOT JT3 - Неръждаем би-метален винт за сандвич панел	Базова цена 1бр. лв без ДДС	брой в опак.
свредло 6 мм				
1	3556011371	JT3 -D-6H- 5,5/6,3 x 87 E16/3	1.20	200
2	3556111371	JT3 -D-6H- 5,5/6,3 x 107 E16/3	1.40	200
3	3556211371	JT3 -D-6H- 5,5/6,3 x 127 E16/3	1.65	150
4	3556311371	JT3 -D-6H- 5,5/6,3 x 147 E16/3	1.87	150
5	3556711371	JT3 -D-6H- 5,5/6,3 x 167 E16/3	1.97	150
6	3559711372	JT3 -D-6H- 5,5/6,3 x 197 E16/3	2.60	150
свредло 12 мм				
1	3554911311	JT3 -D-12H- 5,5/6,3 x 95 E16/3	1.64	200
2	3555211311	JT3 -D-12H- 5,5/6,3 x 115 E16/3	1.79	200
3	3555411311	JT3 -D-12H- 5,5/6,3 x 135 E16/3	1.93	150
4	3555711311	JT3 -D-12H- 5,5/6,3 x 155 E16/3	2.30	150
5	3556511312	JT3 -D-12H- 5,5/6,3 x 175 E16/3	2.47	150
6	3559511312	JT3 -D-12H- 5,5/6,3 x 195 E16/3	2.98	150
Доставят се по заявка. Други размери при запитване.				



- ➔ Иновативна геометрия на върха - без стружки !
- ➔ Неръждаема стомана А2 със закален връх !

No:	артикулен номер	ЕJOFAST JF3-2H-4,8x19 mm Неръждаем винт за ламарина	Цена 1 бр. лв без ДДС	брой в опак.
Без Шайба				
1	7380628301	JF3 -2H- 4,8 x 19 mm	0.38	1000
Със неопренова шайба Е14/3,0 mm				
2	3591977391	JF3 -2H- 4,8 x 19 E14 mm	0.44	500

- ➔ Капацитет на пробиване = 0,88 мм + 0,88 мм
- ➔ Диаметър на главата - SW8



- ➔ Иновативна геометрия на върха - без стружки !
- ➔ Неръждаема стомана А2 със закален връх !

No:	артикулен номер	ЕJOFAST JF3-2H-5,5x25 mm Неръждаем винт за ламарина	Цена 1 бр. лв без ДДС	брой в опак.
Без Шайба				
1	7380639301	JF3 -2H- 5,5 x 25 mm	0.42	1000
Със неопренова шайба Е14/3,0 mm				
2	3597211391	JF3 -2H- 5,5 x 25 E16 mm	0.48	500

- ➔ Капацитет на пробиване = 1,0 мм + 1,0 мм
- ➔ Диаметър на главата - SW8

Minimum tensile strength		Minimum shear strength		Minimum tensile strength		Minimum shear strength	
Ø mm	kN	Ø mm	kN	Ø mm	kN	Ø mm	kN
4,8	8,0	4,8	6,0	5,5	10,0	5,5	7,5

ЕJOT произвежда широка гама от неръждаеми и би-метални винтове, както и от стомани А2 така и от стомана А4.

За повече информация се обърнете към нас или вижте на: www.ejot.com или www.ejot.de

НЕРЪЖДАЕМИ ВИНТОВЕ ЗА ОКАЧЕНИ ФАСАДИ

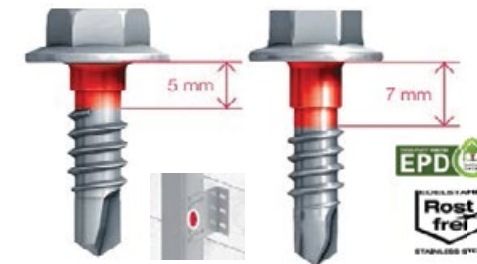

- ➔ За комбинации T1+T2 от 3,1 + 5,0 мм / от 6,0 до 7,0 мм
- ➔ Неръждаема стомана А2 !

No:	артикулен номер	ЕJOT JT4-3H/5-5,5x19 - А2 Неръждаем винт	Базова цена 1бр. лв без ДДС	брой в опак.
1	7380540300	JT4 -3H/5- 5,5 x 19 mm	0.39	500
2	7380675300	JT4 -3H/7- 5,5 x 21 mm	0.48	500
Закрепване на носещите профили към монтажните конзоли при вентилируемите фасади.				

- ➔ Капацитет на пробиване = 2,0 мм / 3,0 мм
- ➔ Диаметър на главата - SW8 / периферия Ф13 мм



- ➔ За комбинации T1+T2 от 4,0 до 8,0 мм - алуминий
- ➔ Неръждаема стомана А4 !

No:	артикулен номер	ЕJOT JT6-2/5-5,0x30 - VARIO Неръждаем би-метален винт	Базова цена 1бр. лв без ДДС	брой в опак.
1	3598077991	JT6 -2/5- 5,0 x 30 mm - шайба Е14	0.79	500
Универсален ! Стомана А4 ! Закрепване в алуминий и неръждаема стомана.				
Закрепване на носещите профили към монтажните конзоли при вентилируемите фасади.				

- ➔ Капацитет на пробиване = 3,0 мм
- ➔ Диаметър на главата - SW8 / шайба Е14



- ➔ Фиксуране на Алуминий към Алуминий до 4,0 мм
- ➔ Неръждаема стомана А2 !

No:	артикулен номер	ЕJOT JT4-6-5,5x22 - А2 Неръждаем винт	Базова цена 1бр. лв без ДДС	брой в опак.
1	7380508300	JT4 -6- 5,5 x 22 mm	0.33	500
икономичен вариант за фиксиране				
Закрепване на носещите профили към монтажните конзоли при вентилируемите фасади - неподвижни точки.				

- ➔ Капацитет на пробиване = 2,0 мм + 4,0 мм алуминий
- ➔ Диаметър на главата - SW8

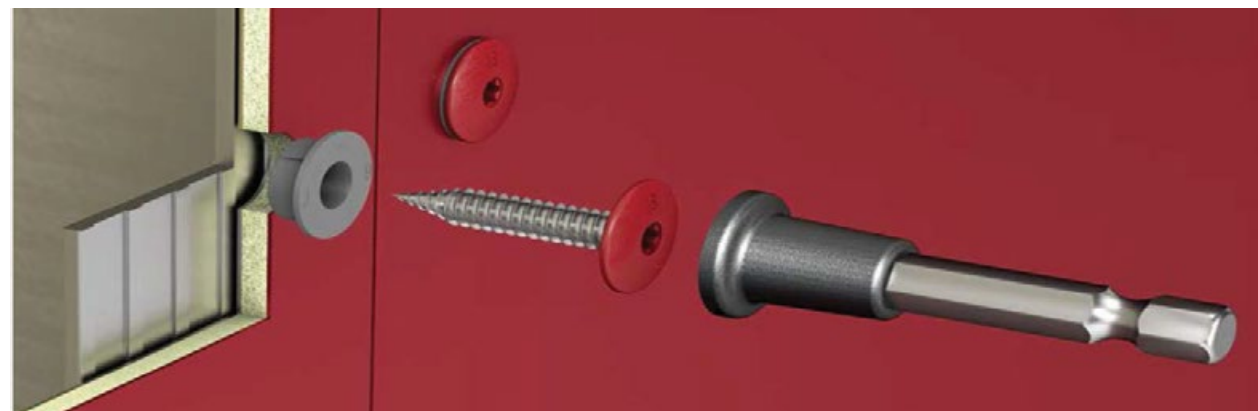

- ➔ Фиксирани към Алюминий: от 1,5 до 3,0 мм
- ➔ Неръждаема стомана A2 !



No:	артикулен номер	ЕJOT JT4-LT-3-5,5x25 - A2 Неръждаем винт	Базова цена 16р. лв без ДДС	брой в опак.
1	7384207300	JT4-LT-3 - 5,5 x 25 mm	0.40	500
закрепване на фасадни панели към профил от Алюминий до 3,0 мм				
Закрепване на фасадни панели към носещи профили. Досавят се и в цвят по RAL.				

- ➔ Капацитет на пробиване = 3,0 мм алуминий
- ➔ Диаметър на главата - Ф16 мм / Тх25



- ➔ Фиксирани към Алюминий до 2,0 мм
- ➔ Неръждаема стомана A2 !



No:	артикулен номер	ЕJOT JF3-LT-2/5-5,0x30 - A2 Неръждаем би-метален винт	Базова цена 16р. лв без ДДС	брой в опак.
1	7384212301	JF3-LT-2/5-5,0x30 mm	0.77	500
закрепване на фасадни панели към профил от Алюминий до 2,0 мм				
Закрепване на фасадни панели към носещи профили. Досавят се и в цвят по RAL.				

- ➔ Върх от закалена стомана
- ➔ Диаметър на главата - Ф16 мм / Тх25



- ➔ Фиксирани към Профили от 1,5 до 2,5 мм
- ➔ Неръждаема стомана A2 !



No:	артикулен номер	ЕJOT JT3-LT-3-5,5x30 - A2 Неръждаем би-метален винт	Базова цена 16р. лв без ДДС	брой в опак.
1	7384211301	JT3-LT-2/5-5,5x30 mm	0.72	500
закрепване на фасадни панели към профил от Алюминий или Стомана				
Закрепване на фасадни панели към носещи профили. Досавят се и в цвят по RAL.				

- ➔ Върх от закалена стомана
- ➔ Диаметър на главата - Ф16 мм / Тх25



- ➔ Фиксирани към Профили от Дърво
- ➔ Неръждаема стомана A2 !



No:	артикулен номер	ЕJOT JT4-LT-2/6-6,0x50 - A2 Неръждаем винт	Базова цена 16р. лв без ДДС	брой в опак.
1	7384206300	JT4-LT-2/6-6,0x50 mm	0.72	500
закрепване на фасадни панели към профил от Дърво или Алюминий				
Закрепване на фасадни панели към носещи профили. Досавят се и в цвят по RAL.				

- ➔ Без предварително пробиване в дърво
- ➔ Диаметър на главата - Ф16 мм / Тх25

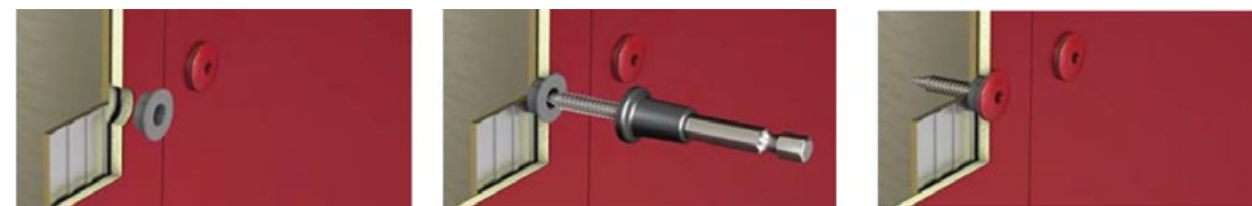

No:	артикулен номер	ЕJOT LT F - Центрираща Вложка за фиксирана точка	Базова цена 16р. лв без ДДС	брой в опак.
1	3010005700	EJOT LT Ф11/2 mm F	0.16	500
2	3010009700	EJOT LT Ф11/4 mm F	0.17	500
3	3010011700	EJOT LT Ф11/6 mm F	0.18	500
4	3010007700	EJOT LT Ф11/8 mm F	0.19	500
в комбинация с винтове EJOT LT / Ф16 мм				
Външен диаметър - Ф11 мм, Вътрешен отвор Ф6 мм				

No:	артикулен номер	ЕJOT LT S - Центрираща Вложка за подвижна точка	Базова цена 16р. лв без ДДС	брой в опак.
1	3010006700	EJOT LT Ф11/2 mm	0.16	500
2	3010010700	EJOT LT Ф11/4 mm	0.17	500
3	3010012700	EJOT LT Ф11/6 mm	0.18	500
4	3010008700	EJOT LT Ф11/8 mm	0.19	500
в комбинация с винтове EJOT LT / Ф16 мм				
Външен диаметър - Ф11 мм, Вътрешен отвор Ф6 мм				

No:	артикулен номер	ЕJOT LT - Tool	Базова цена 16р. лв без ДДС	брой в опак.
1	9152700000	LT Tool	10.00	1
За винтове EJOT LT - Ф16 мм				
Специален накрайник за монтаж на фасадни винтове. Стабилен и сигурен захват, предпазва фасадния панел от надраскване.				

No:	артикулен номер	ЕJOT SW8 VARIO - Tool	Базова цена 16р. лв без ДДС	брой в опак.
1	9152900000	SW8 Vario Tool	17.00	1
За винтове EJOT JT6 VARIO				
Специален накрайник за монтаж на фасаден финт EJOT JT6 VARIO				

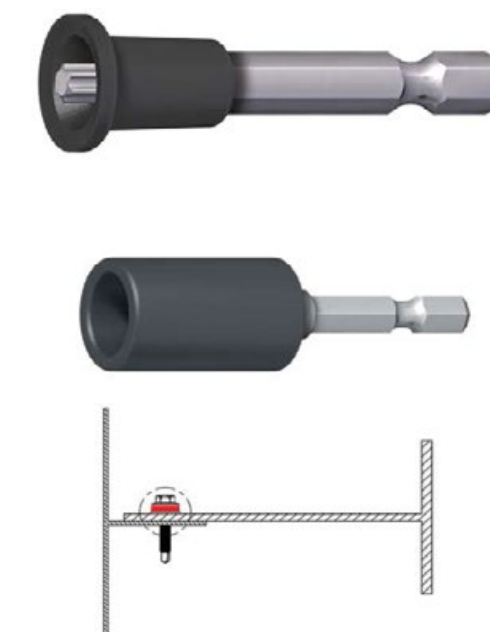

За повече информация се обърнете към нас или вижте на: www.ejot.com или www.ejot.de



СЕГМЕНТНИ, ВИНТОВИ И ХИМИЧЕСКИ АНКЕРИ

BA-V Сертифициран сегментен анкер за монтаж в бетон - ЕТА "Опция 1"						
Ф мм	Наименование и размер	Максимална дебелина на закрепвания детайл - мм	Минимална дълбочина на анкериране мм	Цена 1бр. лв без ДДС	брой в опак.	артикулен номер
8	BA-V-8/10 x 72 мм	10 мм	45 мм	0.73	50	9650001112
8	BA-V-8/30 x 92 мм	30 мм	45 мм	0.78	50	9650001114
8	BA-V-8/50 x 112 мм	50 мм	45 мм	0.84	40	9650001116
8	BA-V-8/85 x 147 мм	85 мм	45 мм	1.24	40	9650001118
10	BA-V-10/10 x 92 мм	10 мм	60 мм	1.09	40	9650001132
10	BA-V-10/20 x 102 мм	20 мм	60 мм	1.16	25	9650001135
10	BA-V-10/30 x 112 мм	30 мм	60 мм	1.23	25	9650001136
10	BA-V-10/50 x 132 мм	50 мм	60 мм	1.39	25	9650001137
10	BA-V-10/80 x 162 мм	80 мм	60 мм	1.75	25	9650001139
12	BA-V-12/ 5 x 103 мм	5 мм	70 мм	1.63	20	9650001150
12	BA-V-12/20 x 118 мм	20 мм	70 мм	1.77	20	9650001152
12	BA-V-12/30 x 128 мм	30 мм	70 мм	1.84	20	9650001153
12	BA-V-12/50 x 148 мм	50 мм	70 мм	2.05	20	9650001154
12	BA-V-12/65 x 163 мм	65 мм	70 мм	2.19	20	9650001155
12	BA-V-12/80 x 178 мм *	80 мм	70 мм	2.39	20	9650001157
16	BA-V-16/ 5 x 123 мм *	5 мм	85 мм	2.97	10	9650001170
16	BA-V-16/20 x 138 мм	20 мм	85 мм	3.53	10	9650001171
16	BA-V-16/50 x 168 мм	50 мм	85 мм	3.62	10	9650001173
16	BA-V-16/60 x 178 мм *	60 мм	85 мм	3.84	10	9650001175
20	BA-V-20/20 x 170 мм *	по запитване			5	9650000180
20	BA-V-20/70 x 220 мм *	по запитване			5	9650000182
20	BA-V-20/130 x 280 мм	по запитване			5	9650000184

* размер по заявка Други размери при запитване!



- ➔ Сертификат: ЕТА-14/0219 - Опция 1.
- ➔ Област на приложение: Напукан и Ненапукан бетон
- ➔ Стомана с цинково покритие минимум 5 µm съгласно EN IKBO 4042
- ➔ Клас на Огнестойчивост: F30, F60, F90, F120

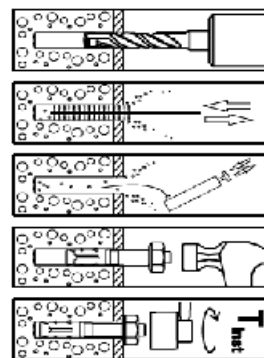

BA-F Горещо Поцинкован Сертифициран сегментен анкер за монтаж в бетон - ЕТА "Опция 1"						
Ф мм	Наименование и размер	Максимална дебелина на закрепвания детайл - мм	Минимална дълбочина на анкериране мм	Цена 1бр. лв без ДДС	брой в опак.	артикулен номер
8	BA-F-8/10 x 72 мм	10 мм	45 мм	0.96	50	9650003112
8	BA-F-8/30 x 92 мм	30 мм	45 мм	1.09	50	9650003114
8	BA-F-8/50 x 112 мм	50 мм	45 мм	1.32	40	9650003116
8	BA-F-8/85 x 147 мм	85 мм	45 мм	1.60	40	9650003118
10	BA-F-10/10 x 92 мм	10 мм	60 мм	1.54	40	9650003132
10	BA-F-10/20 x 102 мм	20 мм	60 мм	1.66	25	9650003135
10	BA-F-10/30 x 112 мм	30 мм	60 мм	1.73	25	9650003136
10	BA-F-10/50 x 132 мм	50 мм	60 мм	1.98	25	9650003137
10	BA-F-10/80 x 162 мм	80 мм	60 мм	2.34	25	9650003139
12	BA-F-12/ 5 x 103 мм	5 мм	70 мм	2.22	20	9650003150
12	BA-F-12/20 x 118 мм	20 мм	70 мм	2.44	20	9650003152
12	BA-F-12/30 x 128 мм	30 мм	70 мм	2.33	20	9650003153
12	BA-F-12/50 x 148 мм	50 мм	70 мм	2.87	20	9650003154
12	BA-F-12/65 x 163 мм	65 мм	70 мм	2.99	20	9650003155
12	BA-F-12/80 x 178 мм *	80 мм	70 мм	3.17	20	9650003157
16	BA-F-16/ 5 x 123 мм *	5 мм	85 мм	4.84	10	9650003170
16	BA-F-16/20 x 138 мм	20 мм	85 мм	5.23	10	9650003171
16	BA-F-16/50 x 168 мм	50 мм	85 мм	5.95	10	9650003173

Доставят се по заявка ! Други размери при запитване!



- ➔ Стомана с цинково покритие минимум 40 µm съгласно EN IKBO 10684
- ➔ Повишена Устойчивост на Корозия !
- ➔ Сертификат: ЕТА-14/0219 - Опция 1.
- ➔ Клас на Огнестойчивост: F30, F60, F90 ,F120
- ➔ Област на приложение: Напукан и Ненапукан бетон

BA-E Неръждаем - А4 - Сертифициран сегментен анкер за монтаж в бетон - ЕТА "Опция 1"						
Ф мм	Наименование и размер	Максимална дебелина на закрепвания детайл - мм	Минимална дълбочина на анкериране мм	Цена 1бр. лв без ДДС	брой в опак.	артикулен номер
8	BA-E-8/10 x 72 мм	10 мм	45 мм	1.45	50	9650005112
8	BA-E-8/30 x 92 мм	30 мм	45 мм	1.64	50	9650005114
8	BA-E-8/50 x 112 мм	50 мм	45 мм	1.91	40	9650005116
10	BA-E-10/10 x 92 мм	10 мм	60 мм	2.94	40	9650005132
10	BA-E-10/20 x 102 мм	20 мм	60 мм	3.05	25	9650005135
10	BA-E-10/30 x 112 мм	30 мм	60 мм	3.15	25	9650005136
10	BA-E-10/50 x 132 мм	50 мм	60 мм	3.50	25	9650005138
12	BA-E-12/ 5 x 103 мм	5 мм	70 мм	4.15	20	9650005150
12	BA-E-12/20 x 118 мм	20 мм	70 мм	4.54	20	9650005152
12	BA-E-12/30 x 128 мм	30 мм	70 мм	4.89	20	9650005154
12	BA-E-12/50 x 148 мм	50 мм	70 мм	5.22	20	9650005153
12	BA-E-12/65 x 163 мм	65 мм	70 мм	6.28	20	9650005156
16	BA-E-16/ 5 x 123 мм *	5 мм	85 мм	9.74	10	9650005170
16	BA-E-16/20 x 138 мм	20 мм	85 мм	10.26	10	9650005171
16	BA-E-16/50 x 168 мм	50 мм	85 мм	13.82	10	9650005172

Доставят се по заявка ! Други размери при запитване!



- ➔ Неръждаема стомана А4
- ➔ Повишена Устойчивост на Корозия !
- ➔ Сертификат: ЕТА-14/0219 - Опция 1.
- ➔ HCR (1.4529) при агресивни среди - при запитване
- ➔ Клас на Огнестойчивост: F30, F60, F90 ,F120
- ➔ Област на приложение: Напукан и Ненапукан бетон



JC2 - KB Сертифициран винтов анкер за монтаж в бетон ETA "Опция 1"							
Ф мм (отвор)	Наименование и размер	Максимална дебелина на закрепвания детайл - мм	Задвижване	Диаметър на шайбата на главата на анкера	Цена 1бр. лв без ДДС	брой в опак.	артикулен номер
6	JC2-KB 6 x 45 / 5 мм	5 мм	KBW11 / T30	14.5 мм	0.61	100	9650071305
6	JC2-KB 6 x 50 / 10 мм *	10 мм	KBW11 / T30	14.5 мм	0.65	100	9650071307
6	JC2-KB 6 x 60 / 5 / 20 мм	5 мм / 20 мм	KBW11 / T30	14.5 мм	0.68	100	9650071309
6	JC2-KB 6 x 80 / 25 / 40 мм	25 мм / 40 мм	KBW11 / T30	14.5 мм	0.76	100	9650071313
6	JC2-KB 6 x 100 / 45 / 60 мм *	45 мм / 60 мм	KBW11 / T30	14.5 мм	0.89	100	9650071317
8	JC2-KB 8 x 60 / 5 мм	5 мм	KBW13 / T40	17.5 мм	0.93	50	9650071331
8	JC2-KB 8 x 70 / 5 / 15 мм *	5 мм / 15 мм	KBW13 / T40	17.5 мм	0.98	50	9650071333
8	JC2-KB 8 x 80 / 15 / 25 мм	15 мм / 25 мм	KBW13 / T40	17.5 мм	1.05	50	9650071335
8	JC2-KB 8 x 100 / 35 / 45 мм	35 мм / 45 мм	KBW13 / T40	17.5 мм	1.20	50	9650071339
8	JC2-KB 8 x 120 / 55 / 65 мм	55 мм	KBW13 / T40	17.5 мм	1.35	50	9650071343
10	JC2-KB 10 x 80 / 5 мм *	5 мм	KBW 15	20.5 мм	1.98	25	9650071359
10	JC2-KB 10 x 90 / 5 / 20 мм	5 мм / 20 мм	KBW 15	20.5 мм	2.15	25	9650071361
10	JC2-KB 10 x 100 / 15 / 30 мм	15 мм / 30 мм	KBW 15	20.5 мм	2.25	25	9650071363
10	JC2-KB 10 x 120 / 35 / 50 мм	35 мм / 50 мм	KBW 15	20.5 мм	2.55	25	9650071367
10	JC2-KB 10 x 140 / 55 / 70 мм	55 мм / 70 мм	KBW 15	20.5 мм	2.83	25	9650071369

* размери по заявка при запитване

- ➔ Сертификат: ETA - Опция 1.
- ➔ Област на приложение: Напукан и Ненапукан бетон
- ➔ Материал - Стомана с цинково покритие
- ➔ Лесен демонтаж
- ➔ Без експандиране - малки отстояния до ръба



ETA-17/0835

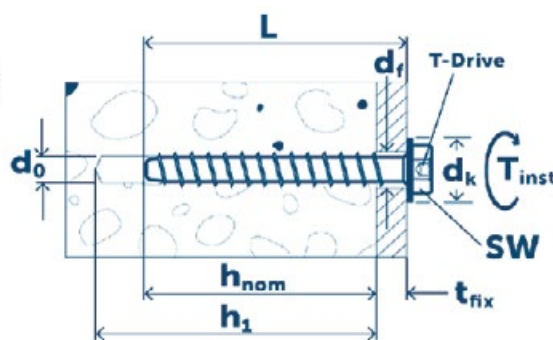

ЗА ПОВЕЧЕ ИНФОРМАЦИЯ И ТЕХНИЧЕСКИ ДАННИ СЕ СВЪРЖЕТЕ С НАС !



JC2-KBT Сертифициран винтов анкер за монтаж в бетон ETA "Опция 1"

Ф мм (отвор)	Наименование и размер	Максимална дебелина на закрепвания детайл - мм	Задвижване	Диаметър на главата на анкера	Цена 1бр. лв без ДДС	брой в опак.	артикулен номер
6	JC2-KBTKB 6 x 60 / 5 / 20 мм	5 мм / 20 мм	T30	14 мм	0.62	100	9650071609
6	JC2-KBTKB 6 x 100 / 45 / 60 мм	45 мм / 60 мм	T30	14 мм	0.79	50	9650071617

- ➔ Сертификат: ETA - Опция 1.
- ➔ Област на приложение: Напукан и Ненапукан бетон
- ➔ Материал - Стомана с цинково покритие
- ➔ Лесен демонтаж
- ➔ Без експандиране - малки отстояния до ръба



ETA-17/0835

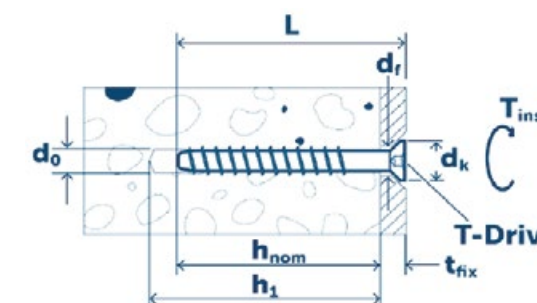

JC2-IT Сертифициран винтов анкер за монтаж в бетон - ETA "Опция 1"

Ф мм (отвор)	Наименование и размер	Конфигурация на главата - Вътрешна резба	Задвижване	Диаметър на главата шайбата на главата на анкера	Цена 1бр. лв без ДДС	брой в опак.	артикулен номер
6	JC2-IT 6 x 45 M8 / M10	M8 / M10	KBW 13	17 мм	1.49	50	9650071504
6	JC2-IT 6 x 60 M8 / M10	M8 / M10	KBW 13	17 мм	1.67	50	9650071509

- ➔ Сертификат: ETA - Опция 1.
- ➔ Област на приложение: Серийно закрепване в Напукан и Ненапукан бетон
- ➔ Материал - Стомана с цинково покритие
- ➔ Лесен демонтаж
- ➔ Без експандиране - малки отстояния до ръба



ETA-17/0835

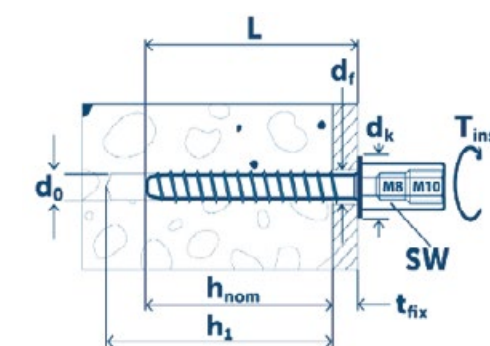

ЗА ПОВЕЧЕ ИНФОРМАЦИЯ И ТЕХНИЧЕСКИ ДАННИ СЕ СВЪРЖЕТЕ С НАС !



EJOT BA-V NC Сертифициран сегментен анкер за монтаж в бетон - ETA "Опция 7"						
Ф мм	Наименование и размер	Максимална дебелина на закрепвания детайл - мм	Минимална дълбочина на анкериране мм	Цена 1бр. лв без ДДС	брой в опак.	артикулен номер
8	BA-V-8/10 x 72 мм	10 мм	45 мм	0.51	50	9650007112
8	BA-V-8/30 x 92 мм	30 мм	45 мм	0.53	50	9650007114
8	BA-V-8/50 x 112 мм	50 мм	45 мм	0.63	40	9650007116
10	BA-V-10/10 x 92 мм	10 мм	60 мм	0.85	40	9650007132
10	BA-V-10/20 x 102 мм	20 мм	60 мм	0.88	25	9650007135
10	BA-V-10/30 x 112 мм	30 мм	60 мм	0.91	25	9650007136
10	BA-V-10/50 x 132 мм	50 мм	60 мм	1.03	25	9650007137
10	BA-V-10/80 x 162 мм	80 мм	60 мм	1.25	25	9650007139
12	BA-V-12/ 5 x 103 мм	5 мм	70 мм	1.22	20	9650007150
12	BA-V-12/20 x 118 мм	20 мм	70 мм	1.35	20	9650007152
12	BA-V-12/30 x 128 мм	30 мм	70 мм	1.40	20	9650007153
12	BA-V-12/50 x 148 мм	50 мм	70 мм	1.55	20	9650007154
12	BA-V-12/65 x 163 мм *	65 мм	70 мм	1.63	20	9650007155
16	BA-V-16/ 5 x 123 мм *	5 мм	85 мм	2.45	10	9650007170
16	BA-V-16/20 x 138 мм	20 мм	85 мм	2.55	10	9650007171
16	BA-V-16/50 x 168 мм	50 мм	85 мм	3.00	10	9650007173

налични от 01.07.2018г.

- ➔ Поцинкована стомана - мин. 5 µm - EN IKBO 4042
- ➔ Сертификат: ETA-15/0363 - Опция 7.
- ➔ Оптимално съотношение цена / качество.
- ➔ Клас на Огнеустойчивост: F30, F60, F90 ,F120
- ➔ Област на приложение: Зона на натиск - ненапукан бетон

LAL+



LA+



LAL+ и LA+ Сертифициран професионален набивен втулков анкер

	Наименование и размер	Външен диаметър (диаметър на отвора)	Вътрешен диаметър / резба	Дължина на анкера	Цена 1бр. лв без ДДС	брой в опак.	артикулен номер
1	LAL+ 6	8 мм	M 6	25 мм	0.22	100	9650070070
2	LAL+ 8	10 мм	M 8	30 мм	0.26	100	9650070072
3	LAL+ 10	12 мм	M 10	40 мм	0.36	50	9650070074
4	LAL+ 12	15 мм	M 12	50 мм	0.59	50	9650070076
5	LAL+ 16	20 мм	M 16	65 мм		25	9650070078

размери които се доставят по запитване LAH - A4 - неръждаема стомана 1.4404 - при запитване

- ➔ Сертификат: ETA - Опция 1.
- ➔ Серийно закрепване в Напукан и Ненапукан бетон
- ➔ ETA-13/0441, ETA-13/0442
- ➔ Материал - стомана с цинково покритие

	"LIEBIG® KBUPERPLUKB VLKB" - "Ъндеркът" (подрязващ) патентован анкер от EJOT
	"LIEBIG® KBicherheitKBdübel B" Висококачествени втулков анкери от EJOT

Марката LIEBIG® е собственост на EJOT и се произвежда в завода ни във Финландия.

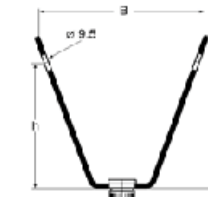
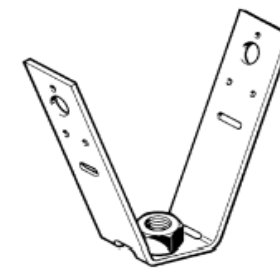

H = 90 mm, B = 90 mm

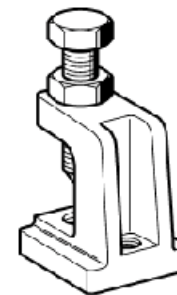

Работно Натоварване:

TCS 0: 3.5 kN
TCS 1: 5.0 kN
TCS 2: 8.5 kN

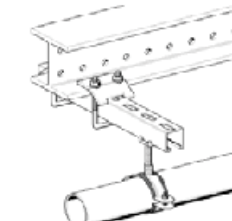
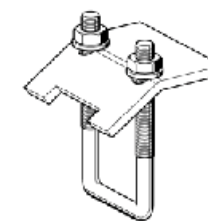

Type	Max. perm. load tension	Tightening torque
M8	3.5 kN per U-Holder	20 Nm
M10	5.0 kN per U-Holder	30 Nm

TRH - Трапецовидна окачваща скоба			
Наименование и размер	Цена 1бр. лв без ДДС	брой в опак.	артикулен номер
TRH M8	1.48	100	125693
TRH M10	1.55	100	125806
TRH M8 - VdKB сертификат , TRH M10 - FM сертификат			
Налични на склад !			

TCS - Държач за греда			
Наименование и размер	Цена 1бр. лв без ДДС	брой в опак.	артикулен номер
TCS 0 - M8 / M8	4.30	100	178283
TCS 1 - M10 / M10	4.90	100	116150
Сертификати - VdKB и FM (при FM - M10 окачване)			
Налични на склад !			

KBB41 M8 - U държач			
Наименование и размер	Цена 1бр. лв без ДДС	брой в опак.	артикулен номер
KBB41 M8 - U държач	5.80	20	192566
По заявка ! Използват се по двойки.			

Toggle Stud KD - Окачващ дюбел			
Наименование и размер	Цена 1бр. лв без ДДС	брой в опак.	артикулен номер
M8 x 100, отвор Ф 22 мм	3.90	100	113810
TD10 x 100, отвор Ф 25 мм	4.40	100	126065
Поцинкована Стомана и шайба от Уплътнителен Еластомер.			
Сертификати - VdKB и FM (при FM - M10 окачване)			
По заявка ! Номинално натоварване 0,8 kN на точка.			

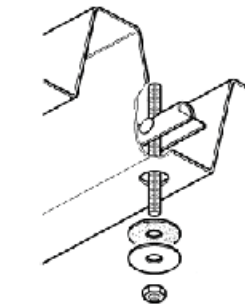
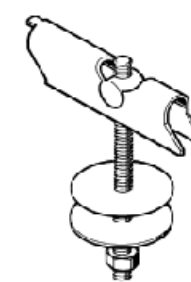

Държач универсален с фиксираща лента - "табелка"			
Наименование и размер	Цена 1бр. лв без ДДС	брой в опак.	артикулен номер
UNI	3.90	25	127552
за тръба до 2 1/2 цола.			

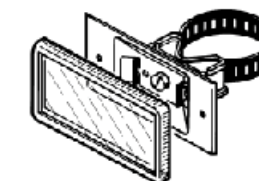

РАМКОВИ АНКЕРИ - ДЮБЕЛИ



EJOT SDF / Φ10 мм - Универсален сертифициран рамков анкер			
Наименование и размер	Цена 1бр. лв без ДДС	брой в опак.	артикулен номер
С Винт Шестостен - KBW13 / T40			
SDF-KB-8V x 80 мм	0.80	100	8513080420
SDF-KB-8V x 100 мм	0.85	100	8513100420
SDF-KB-8V x 120 мм	0.95	100	8513120420
SDF-KB-8V x 140 мм	1.10	100	8513140420
SDF-KB-8V x 160 мм	1.37	100	8513160420
SDF-KB-8V x 180 мм	1.49	100	8513180420
SDF-KB-8V x 200 мм	1.86	100	8513200420
SDF-KB-8V x 220 мм	1.98	100	8513220420
С Винт - Фрезенк - T40			
SDF-KB-8V x 80 мм *	0.80	100	8510080420
SDF-KB-8V x 100 мм *	0.85	100	8510100420
SDF-KB-8V x 120 мм *	0.95	100	8510120420
SDF-KB-8V x 140 мм *	1.10	100	8510140420
SDF-KB-8V x 160 мм	1.37	100	8510160420
SDF-KB-8V x 180 мм	1.49	100	8510180420
SDF-KB-8V x 200 мм	1.86	100	8510200420
SDF-KB-8V x 220 мм	1.98	100	8510220420
SDF-KB-8V x 240 мм *	2.20	100	8510240420
SDF-KB-8V x 260 мм *	2.45	100	8510260420
SDF-KB-8V x 280 мм *	2.80	100	8510280420
SDF-KB-8V x 300 мм *	3.00	100	8510300420

* размери по заявка. Доставят се и с неръждаем винт - стомана А4.

- ➔ Диаметър на отвора - Φ10 мм
- ➔ Минимална дълбочина на анкерирание - 70 мм в суха тухла
- ➔ Сертификат: ETA 10/0305
- ➔ За всички видове основи !



EJOT SDF / Φ8 мм - Сертифициран рамков анкер			
Наименование и размер	Цена 1бр. лв без ДДС	брой в опак.	артикулен номер
С Винт - Фрезенк - T30			
SDF-S-8V x 80 мм	0.59	100	8569080430
SDF-S-8V x 100 мм	0.62	100	8569100430
SDF-S-8V x 120 мм	0.69	100	8569120430
SDF-S-8V x 140 мм *	0.80	100	8569140430
SDF-S-8V x 160 мм *	0.90	100	8569160430
SDF-S-8V x 180 мм *	1.05	100	8569180430
SDF-S-8V x 200 мм *	1.25	100	8569200430
SDF-S-8V x 220 мм *	1.45	100	8569220430
С Винт - Шестостен - SW10			
SDF-KB-8V x 80 мм *	0.63	100	8570080430
SDF-KB-8V x 100 мм *	0.69	100	8570100430
SDF-KB-8V x 120 мм *	0.76	100	8570120430
SDF-KB-8V x 140 мм *	0.80	100	8570140430
SDF-KB-8V x 160 мм *	0.95	100	8570160430
SDF-KB-8V x 180 мм *	1.10	100	8570180430
SDF-KB-8V x 200 мм *	1.50	100	8570200430
SDF-KB-8V x 220 мм *	1.90	100	8570220430

* размери по заявка. Доставят се и с неръждаем винт - стомана А4.

- ➔ Диаметър на отвора Φ 8 мм
- ➔ Дълбочина на анкерирание - 50 мм
- ➔ Сертификат: ETA-15-0387

РАМКОВИ АНКЕРИ - ДЮБЕЛИ



EJOT SDP - Сертифициран рамков анкер за ГАЗОБЕТОН			
Наименование и размер	Цена 1бр. лв без ДДС	брой в опак.	артикулен номер
С Винт Шестостен - KBW13 / T40			
SDF-KB-8V x 80 мм	0.80	100	8532080420
SDF-KB-8V x 100 мм	0.85	100	8532100420
SDF-KB-8V x 120 мм	0.95	100	8532120420
SDF-KB-8V x 140 мм	1.10	100	8532140420
SDF-KB-8V x 160 мм	1.37	100	8532160420
SDF-KB-8V x 180 мм	1.49	100	8532180420
SDF-KB-8V x 200 мм	1.86	100	8532200420
SDF-KB-8V x 220 мм	1.98	100	8532220420
С Винт - Фрезенк - T40			
SDF-S-8V x 80 мм	0.80	100	8530080420
SDF-S-8V x 100 мм	0.85	100	8530100420
SDF-S-8V x 120 мм *	0.95	100	8530120420
SDF-S-8V x 140 мм *	1.10	100	8530140420
SDF-S-8V x 160 мм *	1.37	100	8530160420
SDF-S-8V x 180 мм *	1.49	100	8530180420
SDF-S-8V x 200 мм *	1.86	100	8530200420
SDF-S-8V x 220 мм *	1.98	100	8530220420

* размери по заявка. Доставят се и с неръждаем винт - стомана А4.



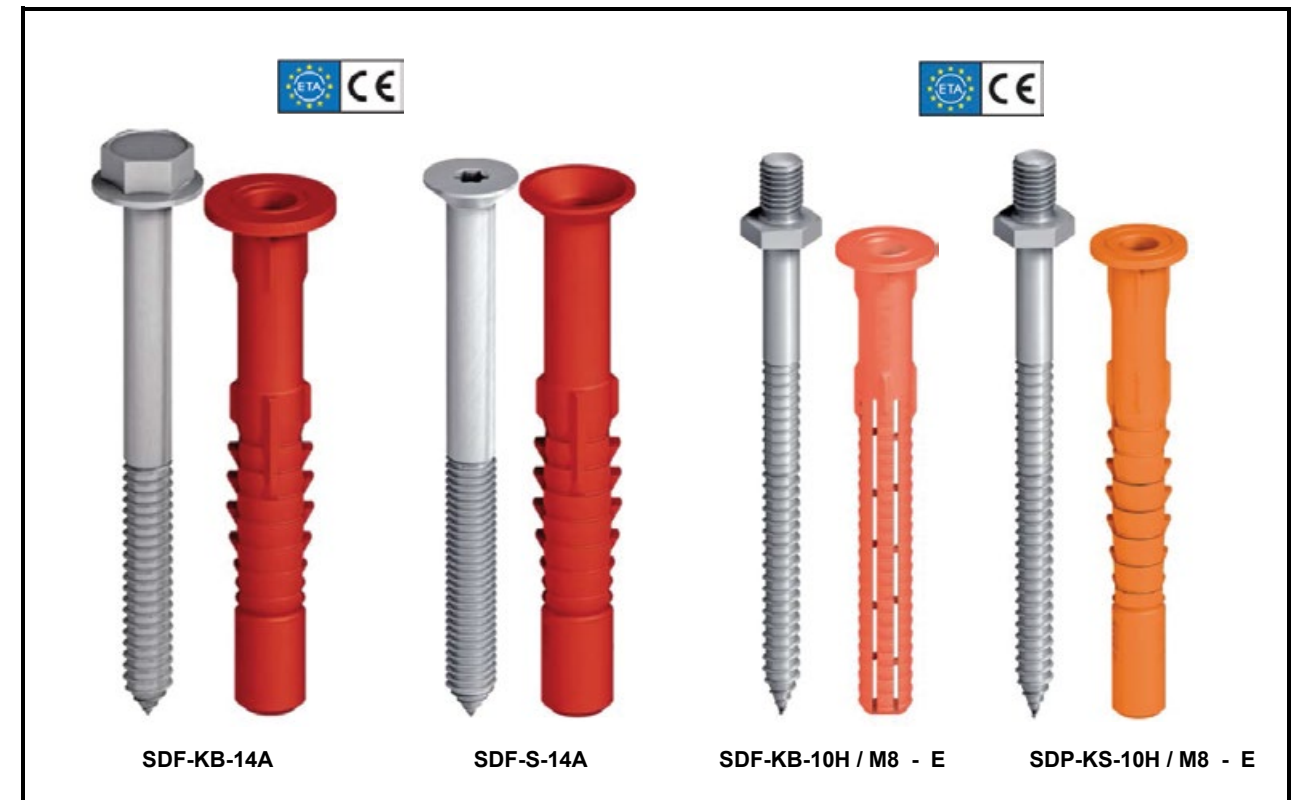

- ➔ Диаметър на отвора - Φ10 мм
- ➔ Минимална дълбочина на анкерирание - 70 мм
- ➔ Сертификат: ETA 12/0502
- ➔ Без конкуренция в газобетон !



SDF-KB-14A SDF-S-14A SDF-KB-10H / M8 - E SDP-KS-10H / M8 - E



EPD ENVIRONMENTAL PRODUCT DECLARATION

EJOT - предлага цялата гама сертифицирани крепежи за монтаж на окачени фасади !

1. EJOT Multifix VSF - 410 ml		ETA CE
Сертифицирана винилестерна инжекционна система без стирен за средни и тежки натоварвания.		 
Диапазон на проложение: ETA-15/0282 Шпилка M8 до M30 Арматура Ф16 мм до Ф32 мм		
Сух или мокър бетон с клас на якост от C20/25 до C50/60. Цена 38.00 лв/бр. (410 ml) - налична на склад!		
Професионален уред за монтаж на смола 410 ml. Цена 60.00 лв/бр.		
Допълнителни смесители за химически анкер - 0.90 лв/бр.		
		
Всички необходими аксесоари при запитване.		

Основна информация за монтаж:

Шпилка	M8	M10	M12	M16	M20	M24	M27	M30	Арматура	Ф16	Ф20	Ф25	Ф28	Ф32
Диаметър на отвора в мм	10	12	14	18	24	28	32	35	Диаметър на отвора в мм	20	25	30	35	40

2. EJOT Multifix USF - 280 ml		ETA CE
Сертифицирана Универсална инжекционна система без стирен за средни и тежки натоварвания.		 
Диапазон на проложение: Шпилка M8 до M30 Арматура Ф8 мм до Ф32 мм		
ETA-16-0107 за Бетон и ETA-16-0089 при Тухли Цена 35.00 лв/бр. (280 ml) - по заявка. Температурен диапазон: от -10 до +40 градуса.		

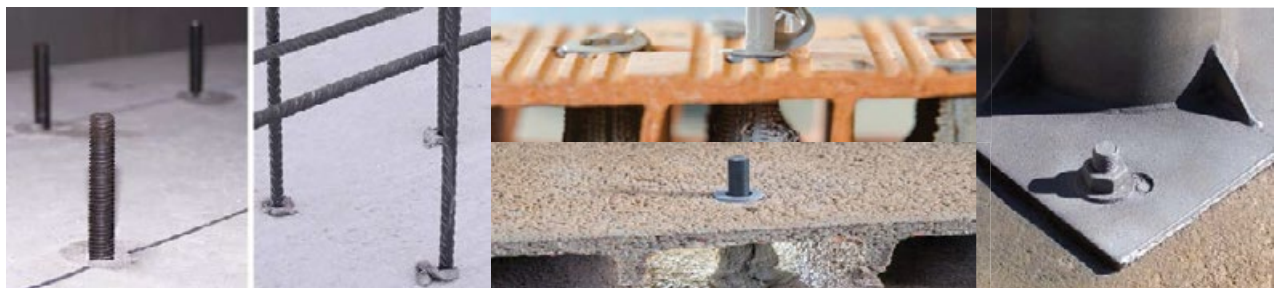

За подробна техническа информация се обърнете към нас или вижте пълния ETA сертификат !





Почистването и издухването на отворите гарантира постигането на максимална товарносимост при монтаж !

Пълна и подробна информация е указана и на опаковката на продукта !

3. EJOT SUPER EPOXY SE800		ETA CE
Двуконпонентна химическа анкерраща система на епоксидна основа.		 
Сертифицирана за тежки структурни натоварвания при анкерирание в бетон.		
Без последващо свиване !		
Приложение в сухи , мокри и наводнени отвори.		
ETA 13/0812 - TR023		
За оферта и повече информация се обърнете към нас !		



**ФИКСИРАНЕ НА ИЗОЛАЦИЯ
ПРИ ВЕНТИЛИРАНА ФАСАДА**

No:	EJOT DH - ФИКСАТОР ЗА ИЗОЛАЦИЯ	бр.	Базова цена лв без ДДС	брой в опаковка
1	DH - ШАЙБА Ф 90 мм	1	0.12	300
2	DH 8 x 60 (100) игла за фиксатор за изолация с дебелина до 60 мм	1	0.12	300
3	DH 8 x 80 (120) игла за фиксатор за изолация с дебелина до 80 мм	1	0.14	300
4	DH 8 x 100 (140) игла за фиксатор за изолация с дебелина до 100 мм	1	0.16	300
5	DH 8 x 120 (160) игла за фиксатор за изолация с дебелина до 120 мм	1	0.18	300
6	DH 8 x 140 (180) игла за фиксатор за изолация с дебелина до 140 мм	1	0.20	300
7	DH 8 x 160 (200) игла за фиксатор за изолация с дебелина до 160 мм	1	0.23	300
8	DH 8 x 180 (220) игла за фиксатор за изолация с дебелина до 180 мм	1	0.26	300
9	DH 8 x 200 (240) игла за фиксатор за изолация с дебелина до 200 мм	1	0.29	300
10	DH 8 x 220 (260) игла за фиксатор за изолация с дебелина до 220 мм *	1	0.31	300
11	DH 8 x 240 (280) игла за фиксатор за изолация с дебелина до 240 мм *	1	0.33	300
12	DH 8 x 260 (300) игла за фиксатор за изолация с дебелина до 260 мм *	1	0.39	300
13	DH 8 x 280 (320) игла за фиксатор за изолация с дебелина до 280 мм *	1	0.43	300
14	DH 8 x 300 (340) игла за фиксатор за изолация с дебелина до 300 мм *	1	0.48	300

* Размери те над 200 мм се доставят по заявка, другите се потвържат на склад в България.

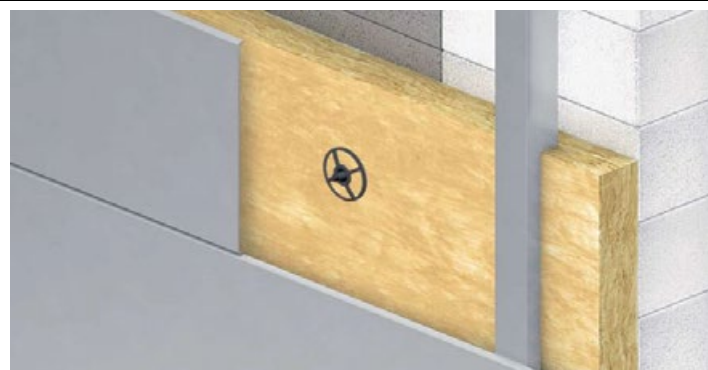
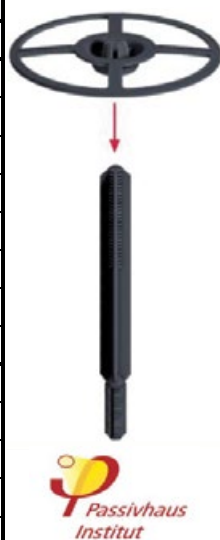

За фиксиране на леки
изолации от вата.

При основа от бетон или
зидария.

Висококачествен материал.

Диаметър 8 мм.

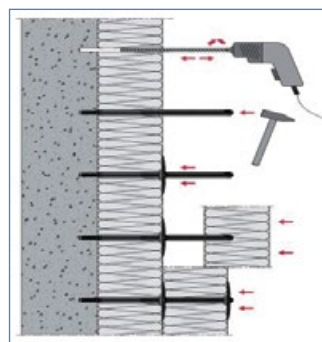
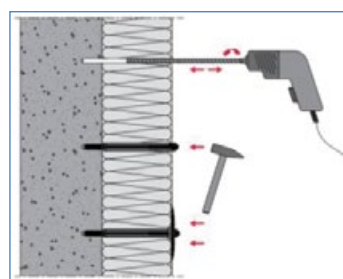

Диаметър на периферията
90 мм.

Контролирана дълбочина на
анкерирание - 40 мм.

Нова удобна опаковка.

No:	Метален Дюбел Негорим за Вата	бр.	Базова цена лв без ДДС	брой в опаковка
1	DMH - 8 x 80 мм	1	0.34	250
2	DMH - 8 x 110 мм	1	0.44	250
3	DMH - 8 x 140 мм	1	0.47	250
4	DMH - 8 x 170 мм	1	0.60	250
5	DMH - 8 x 200 мм	1	0.68	200
6	DMH - 8 x 250 мм	1	0.75	200
7	DMH - 8 x 300 мм	1	0.85	200
8	DMT 80 - ШАЙБА	1	0.50	250

Изключително подходящ за фиксиране на Вата по Тавани ! Сертифициран за негоримост



Крепежи за плоски покриви

No:	артикулен номер	ЗАКРЕПВАНЕ ПРИ ОСНОВА ОТ ПРОФИЛИРАНА ЛАМАРИНА - Дюбел Телескоп НТК2G + Винт ТКР	Базова цена 100 бр лв без ДДС	брой в опак.
1	8597035010	ДЮБЕЛ ТЕЛЕСКОП. НТК 2G 50 / 35 мм	21.00	1800
2	8597055010	ДЮБЕЛ ТЕЛЕСКОП. НТК 2G 50 / 55 мм	23.00	1500
3	8597095010	ДЮБЕЛ ТЕЛЕСКОП. НТК 2G 50 / 95 мм	26.00	850
4	8597115010	ДЮБЕЛ ТЕЛЕСКОП. НТК 2G 50 / 115 мм	29.00	800
5	8597145010	ДЮБЕЛ ТЕЛЕСКОП. НТК 2G 50 / 145 мм	33.00	600
6	8597185010	ДЮБЕЛ ТЕЛЕСКОП. НТК 2G 50 / 185 мм	44.00	400
7	8597115010	ДЮБЕЛ ТЕЛЕСКОП. НТК 2G 50 / 225 мм - по заявка	49.00	300
8	8597145010	ДЮБЕЛ ТЕЛЕСКОП. НТК 2G 50 / 275 мм - по заявка	60.00	300
9	8597185010	ДЮБЕЛ ТЕЛЕСКОП. НТК 2G 50 / 325 мм - по заявка	79.00	250
10	3496700629	ВИНТ ТКР 4,8 x 35 мм	7.00	500
11	3496800629	ВИНТ ТКР 4,8 x 50 мм	9.00	500
12	3496900629	ВИНТ ТКР 4,8 x 60 мм	11.00	500
13	3497000629	ВИНТ ТКР 4,8 x 70 мм	13.40	500
14	3497100629	ВИНТ ТКР 4,8 x 80 мм	15.90	500
15	3497200629	ВИНТ ТКР 4,8 x 90 мм	17.90	250
16	3497300629	ВИНТ ТКР 4,8 x 100 мм	21.00	250
17	3497400629	ВИНТ ТКР 4,8 x 110 мм	24.00	250
18	3497500629	ВИНТ ТКР 4,8 x 120 мм	29.00	250
19	3497700629	ВИНТ ТКР 4,8 x 140 мм	41.00	200
20	3497900629	ВИНТ ТКР 4,8 x 160 мм	55.00	200
21	3498100629	ВИНТ ТКР 4,8 x 180 мм	70.00	200
22	3498300629	ВИНТ ТКР 4,8 x 200 мм	86.00	200
23	3498400629	ВИНТ ТКР 4,8 x 220 мм	99.00	200
24	3498600629	ВИНТ ТКР 4,8 x 240 мм	135.00	200
25	3498800629	ВИНТ ТКР 4,8 x 260 мм	150.00	250
26	3498900629	ВИНТ ТКР 4,8 x 280 мм	160.00	250
27	3499000629	ВИНТ ТКР 4,8 x 300 мм	178.00	250

Винтовете EJOT ТКР имат органично покритие "Climadur" за повишена устойчивост на корозия!
Според дебелината на Изолационния материал се избира комбинация Винт ТКР + Дюбел НТК + 25 мм.



No:	артикулен номер	Закрепване на изолационни мембрани директно към основата - ПЛАНКА НТВ *** + Винт	Базова цена 100 бр лв без ДДС	брой в опак.
1	3020093401	ПЛАНКА НТВ 82/40 F - елипса 82 мм/40 мм - отвор Ф7,6 мм за винт EJOT F-BSR или други.	26.00	500
2	3020095401	ПЛАНКА НТВ 82/40 - елипса 82 мм/40 мм - отвор Ф6 мм за винт EJOT SW8RT или други винтове с глава шестстен.	20.00 по заявка	500
3	3020098401	ПЛАНКА НТВ 82/40 ТК - елипса 82 мм/40 мм - отвор Ф5 мм за винт EJOT ТКР 4,8 мм или други.	19.80	500
4	3020041401	ПЛАНКА НТВ - 40 RU - кръгла R40 мм - отвор Ф6,1 мм	14.00	1000
5	3020096401	ПЛАНКА НТВ - 70 RU - кръгла R70 мм - отвор Ф6,1 мм	28.00	500

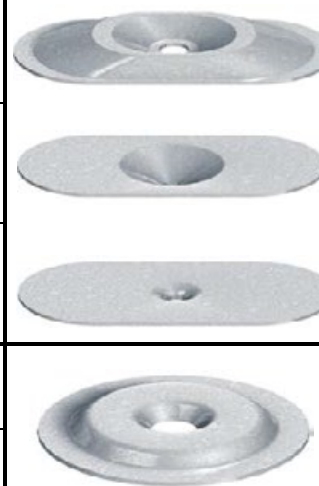



No:	артикулен номер	ЗАКРЕПВАНЕ ПРИ ОСНОВА ОТ БЕТОН - Дюбел Телескоп ECOtec + Винт FBS-R	Базова цена 100 бр лв без ДДС	брой в опак.	
1	8595035007	ДЮБЕЛ ECOtek 35 мм	16.00	2000	
2	8595065007	ДЮБЕЛ ECOtek 65 мм	22.00	1300	
3	8595105007	ДЮБЕЛ ECOtek 105 мм	26.90	900	
4	8595165007	ДЮБЕЛ ECOtek 165 мм	33.00	450	
5	8595225007	ДЮБЕЛ ECOtek 225 мм	89.00	500	
1	5763035512	ВИНТ FBS-R- 6,3 x 35 мм	12.00	500	
2	5763060512	ВИНТ FBS-R- 6,3 x 60 мм	18.00	500	
3	5763070512	ВИНТ FBS-R- 6,3 x 70 мм	23.00	500	
4	5763080512	ВИНТ FBS-R- 6,3 x 80 мм	24.50	250	
5	5763100512	ВИНТ FBS-R- 6,3 x 100 мм	31.00	250	
6	5763120512	ВИНТ FBS-R - 6.3 x 120 мм	39.50	250	
7	5763140512	ВИНТ FBS- R- 6.3 x 140 мм	48.00	200	
8	5763160512	ВИНТ FBS- R- 6.3 x 160 мм - по заявка	69.00	200	
9	5763180512	ВИНТ FBS- R- 6.3 x 180 мм	80.00	200	
10	5763200512	ВИНТ FBS- R- 6.3x 200 мм - по заявка	99.00	200	
11	5763220512	ВИНТ FBS- R- 6.3x 220 мм	110.00	200	
12	5763240512	ВИНТ FBS- R- 6.3 x 240 мм - по заявка	137.00	200	
13	5763260512	ВИНТ FBS- R- 6.3 x 260 мм - по заявка	148.00	200	
14	5763280512	ВИНТ FBS- R- 6.3x 280 мм - по заявка	185.00	200	
15	5763300512	ВИНТ FBS- R- 6.3x 300 мм - по заявка	220.00	200	

Винтовете EJOT F-BSR имат органично покритие "Climadur" за повишена устойчивост на корозия!
Според дебелината на Изолационния материал се избира комбинация Винт F-BSR + Дюбел ECOtec + min 45 мм.
Диаметър на пробиване за винт EJOT F-BSR - 5 мм

No:	EJOT "FDD Plus Ф8 мм" Изолация към бетон !		Изоляция до:	Базова цена за 100 бр. лв без ДДС	брой в опак.	
1	8720095400	EJOT FDD Plus 8 x 95	60 мм	54.12	100	
2	8720115400	EJOT FDD Plus 8 x 115	80 мм	56.20	100	
3	8720135400	EJOT FDD Plus 8 x 135	100 мм	61.85	100	
4	8720155400	EJOT FDD Plus 8 x 155	120 мм	63.70	100	
5	8720175400	EJOT FDD Plus 8 x 175	140 мм	65.58	100	
6	8720195400	EJOT FDD Plus 8 x 195	160 мм	80.95	100	
7	8720215400	EJOT FDD Plus 8 x 215	180 мм	82.80	100	
8	8720235400	EJOT FDD Plus 8 x 235	200 мм	99.32	100	
9	8720255400	EJOT FDD Plus 8 x 255	220 мм	103.26	100	
10	8720275400	EJOT FDD Plus 8 x 275	240 мм	105.25	100	
11	8720295400	EJOT FDD Plus 8 x 295	260 мм	107.89	100	
12	8720335400	EJOT FDD Plus 8 x 335	300 мм	113.07	100	
13	8720375400	EJOT FDD Plus 8 x 375	340 мм	194.06	100	
14	8720415400	EJOT FDD Plus 8 x 415	380 мм	199.80	100	
15	8720455400	EJOT FDD Plus 8 x 455	420 мм	206.11	100	
16	8720495400	EJOT FDD Plus 8 x 495	460 мм	209.88	100	
16	8720495400	EJOT FDD Plus 8 x 535	500 мм	215.83	100	

Пластмасов Дюбел + Винт с антикорозионно покритие !
Диаметър 8 мм: по-лесен за пробиване при големи дебелини изолация !
Задвижване Тх 30 ! Периферия 50 мм ! Прекъснат Термомост !
ETA 07-0013
Доставя се за обекти - по заявка от Германия в срок до 10 дни.



НОВИ ПРОДУКТИ И РЕШЕНИЯ

	<p>EJOT FP - Профил за плоски покриви</p> <p>За закрепване на покривна изолация - цялостно или в зони на критични натоварвания до ръба.</p> <p>Специална Alu-zinc сплав за висока устойчивост на корозия.</p> <p>Размери - дължина 2,25 м и три различни диаметъра отвори</p>
	<p>EJOT HTK-S - Дюбел телескоп</p> <p>Висококачествен материал</p> <p>Специално разработен за приложение с EJOT профил за покриви и винт TKR</p> <p>Произвежда се 2 размера: 90 мм и 140 мм</p>
	<p>EJOT HTK 2G 75 - Дюбел Телескоп</p> <p>Повишен диаметър на периферията - 75 мм за по високи натоварвания</p> <p>Произвежда се в размери: 35 мм, 55мм, 95 мм и 145 мм.</p>
	<p>EJOT HTV 40Ru W - Планка и винт</p> <p>Предварително асемблирани планки със специален винт Ф4 мм с антикорозионно покритие.</p> <p>За закрепване на покривни мембрани директно към основа от дърво други материали.</p> <p>Произвежда се в 3 дължини: 25 мм 35 мм и 45 мм</p>

EJOT е водещ европейски производител на крепежи за плоски покриви, като постоянен наш ангажимент към клиента е:
ИНОВАЦИИ, КОНСУЛТАЦИИ, ГОЛЕМИ СКЛАДОВИ НАЛИЧНОСТИ И ДОБЪР СЕРВИЗ !!!

Вида на основата за монтаж и точното място на анкерирание имат изключително важно значение за подбора на правилния крепеж.

C_{cr} - отстояние от ръба
 S_{cr} - разстояние между анкерите
 h_{min} - минимална дебелина на основата

Предимство на Винтовите и Химически анкери е, че са с по-малки ограничения относно минималните остояния от ръба.

Видовете натоварвания също оказват влияние при изчисленията:

СТАТИЧНИ **ДИНАМИЧНИ**

Константно променящи се Пулсиращи Шокови

Всички крепежи се характеризират с някои основни показатели указани в сертификатите, като на база тях и информацията за проекта, отговорните лица подбират крепежа:

G - Генерално усилие (натоварване)
 N - Усилие на опън (изтръгване)
 V - Усилие на срязване

Възможни са различни казуси при компрометиране на крепежа.

Основните случаи са при неправилен подбор на анкерите спрямо натоварването или пренатягане при монтаж.

Другия казус е да се съблюдава стриктно минималната дълбочина на анкерирание и якостта на бетона.

При съмнения в подбора на крепежи се консултирайте с конструктора или проектанта на обекта - като EJOT ще предостави цялата необходима информация !

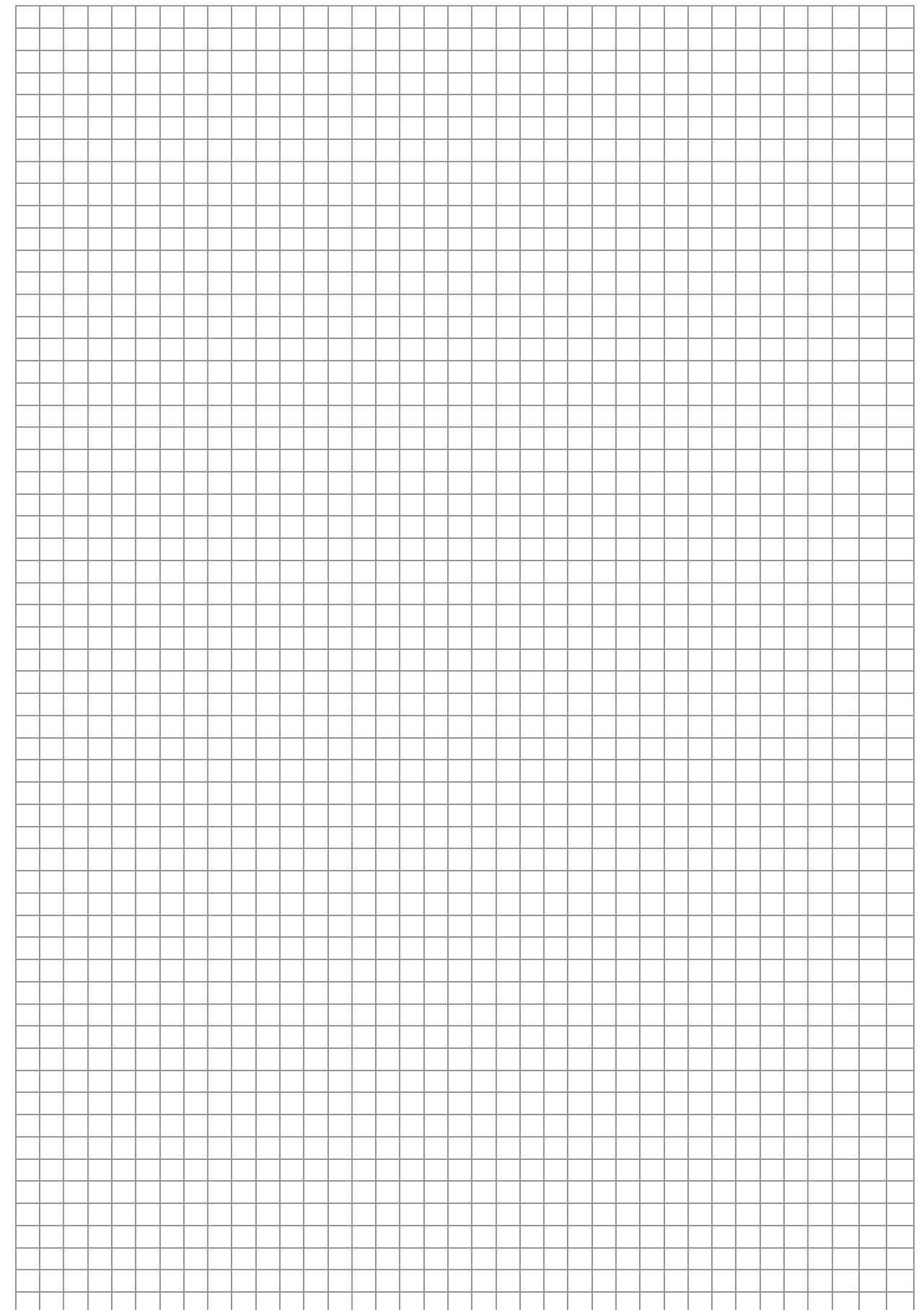

TRIO "BG" - Универсален дюбел с Пластмасов пирон



TRIO "BG" - Шампиона в Тухли:

Кухи Тухли:	<input type="checkbox"/>	<input type="checkbox"/>	<input type="checkbox"/>	<input type="checkbox"/>	<input type="checkbox"/>	
Плътни Тухли:	<input type="checkbox"/>	<input type="checkbox"/>	<input type="checkbox"/>	<input type="checkbox"/>	<input type="checkbox"/>	<input type="checkbox"/>
Газобетон:	<input type="checkbox"/>	<input type="checkbox"/>	<input type="checkbox"/>	<input type="checkbox"/>	<input type="checkbox"/>	<input type="checkbox"/>
Бетон:	<input type="checkbox"/>	<input type="checkbox"/>	<input type="checkbox"/>	<input type="checkbox"/>	<input type="checkbox"/>	<input type="checkbox"/>

	арт. №	размер / мм	цена 1/бр лв без ДДС	брой в кашон	брой в палет
1	8913560100	10 x 100 мм	0.14	500	12 000
2	8913560120	10 x 120 мм	0.16	500	12 000
3	8913560140	10 x 140 мм	0.18	400	9 600
4	8913560160	10 x 160 мм	0.21	400	9 600
5	8913560180	10 x 180 мм	0.28	300	7 200
6	8913560200	10 x 200 мм	0.34	300	7 200

Проектиран за максимален резултат при кухи тухли.
 Необходим отвор Ф 10 мм - при основа от тухли и газобетон.
 Необходим отвор Ф 11 мм - при основа от бетон.
 Дълбочина на анкериране - 50 мм в тухла и 35 мм в бетон.

TRIO "C" Panel - Дюбел за БЕТОН с Пластмасов пирон



TRIO "C" Panel - Без Колебание в Бетон:

Кухи Тухли:	<input type="checkbox"/>	<input type="checkbox"/>	<input type="checkbox"/>	<input type="checkbox"/>	<input type="checkbox"/>	
Плътни Тухли:	<input type="checkbox"/>	<input type="checkbox"/>	<input type="checkbox"/>	<input type="checkbox"/>	<input type="checkbox"/>	<input type="checkbox"/>
Газобетон:	<input type="checkbox"/>	<input type="checkbox"/>	<input type="checkbox"/>	<input type="checkbox"/>	<input type="checkbox"/>	<input type="checkbox"/>
Бетон:	<input type="checkbox"/>	<input type="checkbox"/>	<input type="checkbox"/>	<input type="checkbox"/>	<input type="checkbox"/>	<input type="checkbox"/>

	арт. №	размер / мм	цена 1/бр лв без ДДС	брой в кашон	брой в палет
1	8923590100	10 x 100 мм	0.14	500	12 000
2	8923590120	10 x 120 мм	0.16	500	12 000
3	8923590140	10 x 140 мм	0.18	400	9 600
4	8923590160	10 x 160 мм	0.21	400	9 600
5	8923590180	10 x 180 мм	0.28	300	7 200
6	8923590200	10 x 200 мм	по запитване	300	7 200

Специално проектиран за бетон и плътни основи.
 Изключително ефективен при саниране на панелни сгради!
 Необходим отвор Ф 10 мм, дълбочина на анкериране 35 мм.

TRIO "Poland" - Универсален дюбел с Два вида пирони



Дюбел

Пластмасов пирон
стъклоусилен

Метален пирон с
Полиамидна тапа

	размер L/мм	арт. №	цена 1/бр лв без ДДС	брой в кашон	брой в палет	Пластмасов пирон стъклоусилен		Метален пирон с Полиамидна тапа	
						арт. №	цена 1/бр лв без ДДС	арт. №	цена 1/бр лв без ДДС
1	10 x 120 мм	8910070120	0.09	200	6400	8913170120	0.07	8912270120	0.25
2	10 x 140 мм	8910070140	0.094	200	6400	8913170140	0.086	8912270140	0.27
3	10 x 160 мм	8910070160	0.11	200	6400	8913170160	0.10	8912270160	0.29
4	10 x 180 мм	8910070180	0.14	150	4800	8913170180	0.14	8912270180	0.32
5	10 x 200 мм	8910070200	0.18	150	4800	8913170200	0.16	8912270200	0.36
6	10 x 220 мм	8910070220	0.20	100	3200	8913170220	0.20	8912270220	0.40
7	10 x 260 мм	8912570260	-	100	3200	-	-	-	0.84*
8	10 x 300 мм	8912570300	-	100	3200	-	-	-	0.92*

TRIO "Poland" уникален дюбел който използва различни пирони според вида на изолационния материал и основата.

Необходим отвор Ф 10 мм.

Дълбочина на анкериране:
50 мм в тухла и газобетон и 35 мм в бетон

TRIO "Poland" - Универсалния Боец

Кухи Тухли:	<input type="checkbox"/>	<input type="checkbox"/>	<input type="checkbox"/>	<input type="checkbox"/>	<input type="checkbox"/>	
Плътни Тухли:	<input type="checkbox"/>	<input type="checkbox"/>	<input type="checkbox"/>	<input type="checkbox"/>	<input type="checkbox"/>	<input type="checkbox"/>
Газобетон:	<input type="checkbox"/>	<input type="checkbox"/>	<input type="checkbox"/>	<input type="checkbox"/>	<input type="checkbox"/>	<input type="checkbox"/>
Бетон:	<input type="checkbox"/>	<input type="checkbox"/>	<input type="checkbox"/>	<input type="checkbox"/>	<input type="checkbox"/>	<input type="checkbox"/>

TID-T / L - Универсален дюбел с Метален пирон

	арт. №	размер / мм	цена 1/бр лв без ДДС	брой в кашон
1	8704115260	8 x 115 мм	0.38	200
2	8704135260	8 x 135 мм	0.40	200
3	8704155260	8 x 155 мм	0.43	200
4	8704175260	8 x 175 мм	0.46	100
5	8704195260	8 x 195 мм	0.59	100
6	8704215260	8 x 215 мм	0.67	100
7	8704235260	8 x 235 мм	0.80	100
8	8704255260	8 x 255 мм	0.87	100
9	8704275260	8 x 275 мм	0.93	100
10	8704295260	8 x 295 мм	0.99	100



Универсален доказан дюбел за каменна вата и други материали.
 Необходим отвор Ф 8 мм.
 Дълбочина на анкериране - 50 мм в тухла и 30 мм в бетон.

Дюбел за бетон - обикновен

	арт. №	размер / мм	цена 1/бр лв без ДДС	брой в кашон *
1	1550-50	8 x 50	0.052	1400
2	1551-70	8 x 70	0.056	900
3	1552-90	8 x 90	0.064	800
4	1553-110	8 x 110	0.080	600
5	1554-130	8 x 130	0.097	500
6	1556-150	8 x 150	0.160	300
7	1557-170	8 x 170	0.180	300



* възможни са промени в бройките в кашон

Закрепване на изолация към Дърво, OSB, Метал или Гипсофазер

	арт. №	Дюбел Рондела	цена 1/бр лв без ДДС	брой в кашон
1	8519035001	SBH-T 65x25 мм	0.190	100

Комбинира се с винт според вида на основата и дебелината на топлоизолацията. Поддържа на склад всички видове и дължини винтове и може да се консултирате с нас.



Уширителни шайби

		цена 1/бр лв без ДДС
1	VT 90 mm	0.15
2	SBL 140 mm	0.80
3	VT 2G 140 mm - За дюбел STR-U2G	по запитване

При големи дебелини вата.



Фреза и EPS капачки Ф 70 мм

		цена 1/бр лв без ДДС
1	EJOT Фреза - Ф 70 мм	11.00
2	EJOT EPS Капачка - Ф 70 мм	0.16

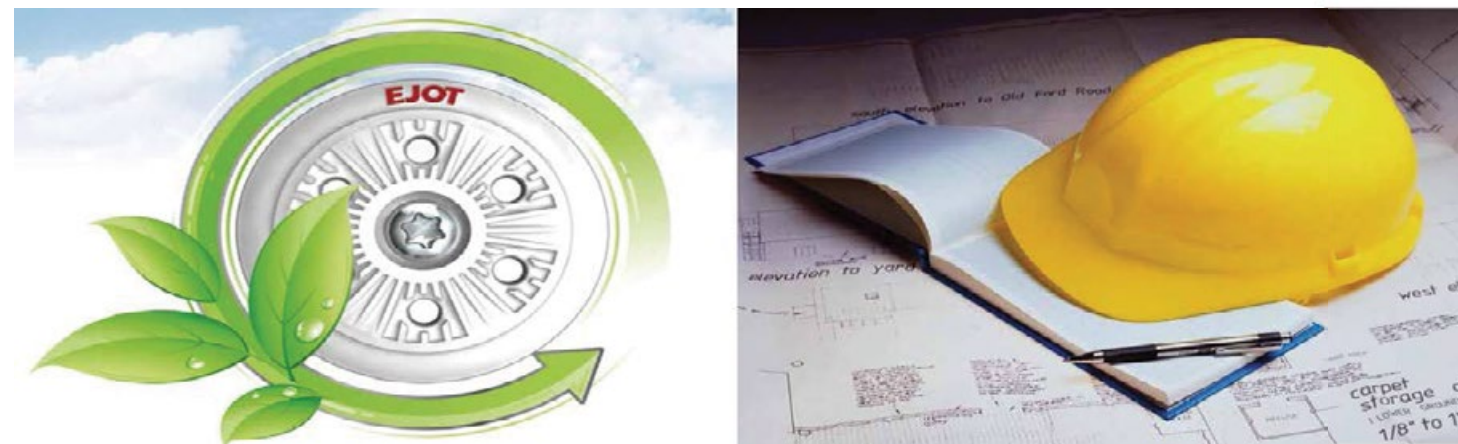
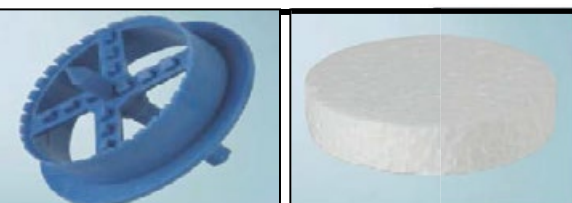

STR U 2G - Универсален Винтов Дюбел

	арт. №	размер / мм	цена 1/бр лв без ДДС	брой в кашон
1	8719115400	8 x 115 мм	0.72	100
2	8719135400	8 x 135 мм	0.81	100
3	8719155400	8 x 155 мм	0.97	100
4	8719175400	8 x 175 мм	1.15	100
5	8719195400	8 x 195 мм	1.25	100
6	8719215400	8 x 215 мм	1.45	100
7	8719235400	8 x 235 мм	1.68	100
8	8719255400	8 x 255 мм	1.77	100
9	8719275400	8 x 275 мм	2.04	100
10	8719295400	8 x 295 мм	2.34	100
11	8719315400	8 x 315 мм *	3.20	100
12	8719335400	8 x 325 мм *	3.40	100
13	8719355400	8 x 355 мм *	4.10	100
14	8719375400	8 x 375 мм *	4.20	100
15	8719395400	8 x 395 мм *	4.30	100
16	8719415400	8 x 415 мм *	4.80	100
17	8719435400	8 x 435 мм *	5.10	100
18	8719455400	8 x 455 мм *	5.70	100

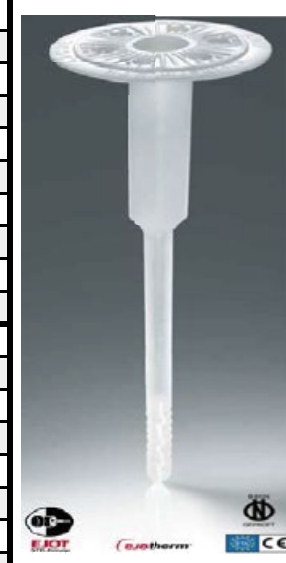

EJOT STRU 2G - Универсален! - При всички видове основи! - Сертифициран с ETA-04/0023
Изключително подходящ при топлоизолиране на Пасивни или Ниско Енергийни Сгради!
Необходим отвор \varnothing : 8 mm, Диаметър на главата 60mm, дълбочина на анкериране в тухла и бетон 25 mm в газобетон 65 mm.

* размерите със звезда се доставят до 10 дни.

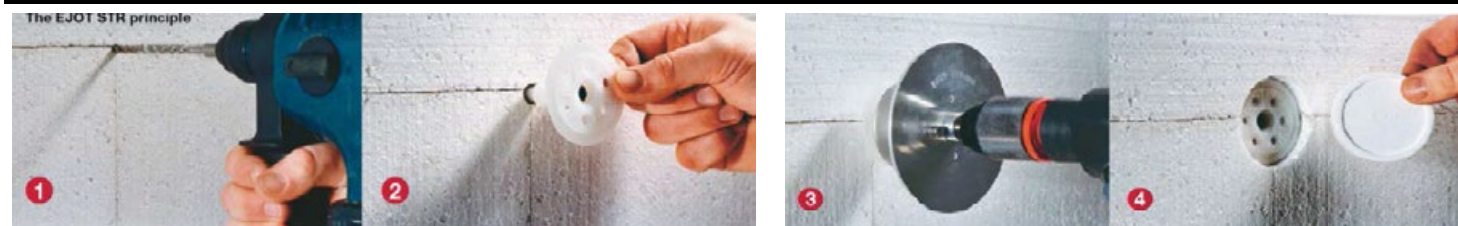

Акcesoари за дюбел - STR U 2G

		цена 1/бр лв без ДДС
1	STR ФРЕЗА - Специализиран инструмент за монтаж с потъване	170.00
2	STR капачка EPS - бял цвят	0.16
3	STR капачка EPS - сив цвят	0.16
4	STR капачка MW (минерална вата)	0.18
5	STR тапа EPS - при видим монтаж	0.05

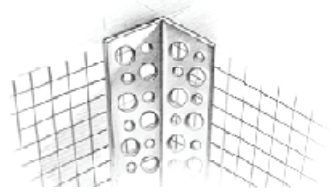

EJOT - PVC - ЪГЪЛ С МРЕЖА		цена лв 1/брой	бр / кашон	
1	Ъгъл с мрежа "PROFI" 10 / 15 см - 2,5 м	2.17	50	
2	Ъгъл с мрежа "Standart" 8 / 12 см - 2,5 м	1.78	50	
3	Ъгъл с мрежа "Standart" 10 / 10 см - 2,5 м	1.78	50	

EJOT - Водооткапващи профили		цена лв 1/брой	бр / кашон	
1	Водооткапващ профил - "скрит" монтаж 2,5 м	3.60	50	
2	Водооткапващ профил - "видим" монтаж , с протектор 2,5 м	3.90	40	

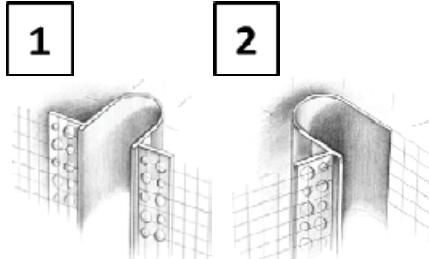

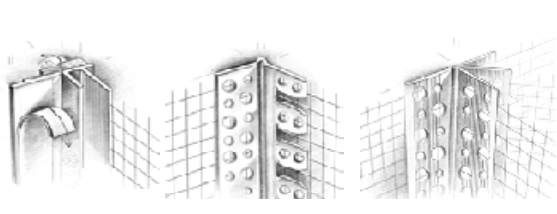



EJOT - Дилатационни профили		цена лв 1/брой	бр / кашон	1	2
1	Делатационен профил - "Е" образен за сгради в една равнина - 2,5 м	30.00	25		
2	Делатационен профил - "V" образен за вътрешен ъгъл - 2,5 м	30.00	25		

Други профили		цена лв/1бр.	бр/кашон	
1	Профил за прозорци, самозалепващ с мрежа - 2,4 м	4.80	30.00	
2	Профил за овали и арки - 2,5 м	по запитване		
3	Профил / ролка - кутия 25 м	по запитване		

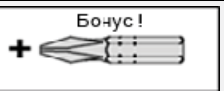
EJOT МРЕЖА		цена лв/м2	м2 / палет	
1	EJOT "Therm PRO 145 Plus" - 1,1 м Сертифицирана по "ETAG 004" Стъклофибърна мрежа 145 гр. - жълта с лого EJOT - ролки 55м2	1.20	1815	
2	EJOT "Therm PRO 160 Plus" - 1,1 м Сертифицирана по "ETAG 004" Стъклофибърна мрежа 160 гр. - жълта с лого EJOT - ролки 55м2	1.27	1815	

* Мрежата EJOT е с най-високо Европейско качество и е производство на фирма ADFORS (Vertex) - Чехия, като реалните грамажи са по-високи и с допуски само над декларираното: от 145 гр до +10% и от 160 гр до +10% .

No:	 Пирон Дюбели	бр.	Цена лв 1/бр без ДДС	броя в кутия	броя в кашон	
1	EJOPin 6 x 40 мм - широка периферия	1	0.041	200	2400	
2	EJOPin 6 x 60 мм - широка периферия	1	0.061	200	1600	
3	EJOPin 6 x 80 мм - широка периферия	1	0.079	100	800	
4	6 x 35 / 40 мм Анкер Клин - обикновен	1	0.130	100	2000	
5	6 x 60 / 65 мм Анкер Клин - обикновен	1	0.250	100	1000	

No:	Винтове за Сухо Строителство	бр.	Цена лв за 1 бр без ДДС	броя в кутия	броя в кашон	 Болтус!
1	Винт 3,5 x 25 - рапиден, черен, PH2 *	1	0.011	1000	16 000	
2	Винт 3,5 x 35 - рапиден, черен, PH2 *	1	0.014	1000	12 000	
3	Винт 3,5 x 45 - рапиден, черен, PH2 *	1	0.020	500	8 000	
4	Винт 3,5 x 55 - рапиден, черен, PH2 *	1	0.025	500	6 000	
5	Винт 3,5 x 25 - самопробивен, черен, PH2 *	1	0.016	1000	16 000	
6	Винт 3,5 x 35 - самопробивен, черен, PH2 *	1	0.020	1000	12 000	
7	Винт 3,9 x 30 - Винт рапиден "Hi-Lo" за ГИПСОФАЗЕР PH2 *	1	0.017	1000	12 000	
8	Винт 3,9 x 40 - Винт рапиден "Hi-Lo" за ГИПСОФАЗЕР PH2 *	1	0.021	500	6 000	
9	Винт 3,5 x 35 - рапиден, едра стъпка, за гипсокартон към дърво и др. PH2 *	1	0.017	1000	8 000	
10	Винт 3,5 x 45 - рапиден, едра стъпка, за гипсокартон към дърво и др. PH2 *	1	0.020	500	6 000	
11	Винт 3,5 x 55 - рапиден, едра стъпка, за гипсокартон към дърво и др. PH2 *	1	0.024	500	4 000	
12	Винт 4,2 x 13 - рапидно "Копче", бяло, PH2 широка периферия, "плоска глава"	1	0.014	1000	16 000	
13	Винт 4,2 x 16 - рапидно "Копче", бяло, PH2 широка периферия, "плоска глава"	1	0.018	1000	12 000	
14	Винт 4,2 x 19 - рапидно "Копче", бяло, PH2 широка периферия, "плоска глава"	1	0.020	1000	12 000	
15	Винт 4,2 x 25 - рапидно "Копче", бяло, PH2 широка периферия, "плоска глава"	1	0.023	1000		
16	Винт 4,2 x 13 - самопробивно "Копче", бяло	1	0.020	1000	16 000	
17	Винт 4,2 x 16 - самопробивно "Копче", бяло	1	0.024	1000	12 000	
18	Винт 4,2 x 19 - самопробивно "Копче", бяло	1	0.026	1000	12 000	
19	Винт 4,2 x 25 - самопробивно "Копче", бяло	1	0.028	1000	8 000	



* Всички винтове (без "Копчетата") са окомплектовани с БИТ PH2 в кутиите !

За подробна техническа информация или мостри се обърнете към консултантите на ЕЙОТ !

No:	Аксесоари за Сухо Строителство	бр.	Цена лв 1/бр. без ДДС	броя в опаковка	Налично на склад !
1	Директен окачвач 70 мм "Standart"	1	0.154	100	
2	Директен окачвач 120 мм "Standart"	1	0.204	100	
3	Директен окачвач 125 мм "PROFI" DAH 600 - 0,8 mm	1	0.238	100	
4	Директен окачвач 150 мм "Standart"	1	0.274	100	
5	Директен окачвач 200 мм "Standart"	1	0.364	100	
6	Директен окачвач 250 мм "Standart"	1	0.472	100	
7	Директен окачвач 300 мм "Standart"	1	0.594	100	
8	Анкер Бърз окачвач "PROFI" - K05CD - 0,9 mm	1	0.400	100	
9	Анкер Бърз окачвач тип Луна "PROFI" K05PL	1	0.510	100	
10	Анкер Винкел Котва "Standart"	1	0.130	100	
11	Връзка две нива "PROFI" K09CD - 0,8 mm	1	0.244	100	
12	CD Връзка "Standart"	1	0.220	100	
13	Двойна Пружина (пеперуда) "PROFI" SF01	1	0.220	100	
14	Шиш с Ухо или Кука 125 мм	1	0.110	100	
15	Шиш с Ухо или Кука 250 мм	1	0.158	100	
16	Шиш с Ухо или Кука 375 мм	1	0.230	100	
17	Шиш с Ухо или Кука 500 мм	1	0.280	100	
18	Шиш с Ухо или Кука 750 мм	1	0.430	100	
19	Шиш с Ухо или Кука 1000 мм	1	0.520	100	
20	Шиш с Ухо или Кука 1500 мм	1	0.800	100	
21	Шиш с Ухо или Кука 2000 мм	1	1.060	100	
22	Шиш с Ухо или Кука 2500 мм*	1	1.320	100	
23	Шиш с Ухо или Кука 3000 мм*	1	1.580	100	

* размери при запитване

Серията аксесоари EJOT - "PROFI" - гарантира използването на суровини с най-високо качество и дебелина на метала гарантираща висока носимост на конструкцията !

"PROFI" - Директен окачвач 125 мм - е с дебелина 0.8 мм , а Анкер Бърз окачвач е с дебелина на стоманата 0.9 мм. Основните носещи елементи са с допълнително антикорозионно покритие!

"PROFI" се произвежда в централна Европа по зададени стандарти.

Серията аксесоари EJOT - "Standart" - гарантира минимална дебелина на използваната суровина от 0,7 мм което дава гаранция за сигурност и избягването на риска от компрометиране, но същевременно има добро съотношение цена качество, малки обекти или ремонти !

За заявки: mail@ejot.bg или тел: 0886 624 722

NEW

Classic FibaTape

BETTER THAN PAPER

Self-adhesive joint tape for plasterboard

CE certified
ETA 09/0075

+70 % по-здрава от другите стъклофибърни ленти
+25 % по-здрава от хартиените ленти

No:	Армиращи ленти	цена лв 1бр без ДДС	броя в кашон	
1	Гласфазерна Лента 50 мм x 25 м - професионална лента за армиране на фуги преди шпакловка, предотвратяваща на пукване.	1.44	40	
2	Армираща самозалепваща лента Fiba Tape Classic 48 мм x 20 м - високо качествена стъклофибърна самозалепваща лента.	2.38	24	
3	Армираща самозалепваща лента Fiba Tape Classic 48 мм x 45 м - високо качествена стъклофибърна самозалепваща лента.	4.40	24	

*FibaTape Classic - 90 м и 153 м - при запитване

No:	Акустични уплътнителни "PE" ленти	цена лв 1м без ДДС	броя в кашон	
1	10 мм x 30 м	0.25	100	
2	20 мм x 30 м	0.35	50	
3	30 мм x 30 м	0.42	30	
4	45 мм x 30 м *	0.50	20	
5	65 мм x 30 м *	0.69	12	
6	90 мм x 30 м *	0.88	10	

New!

EJOT - Професионално закрепване към строителни плоскости !

Висококачествен крепеж и техническа консултация !



No:	Наименование	Цена лв 1/бр без ДДС	броя в кутия	броя в кашон
1	KLA комплект + винт 4,5 x 35 мм - висококачествен самопробиващ полиамиден дюбел за монтаж към гипсокартон, с винт.	0.15	100	1000

Монтаж без специални инструменти - единствено Pz 2 накрайник.
 Максимална дебелина на закрепвания детайл - 12 мм.
 Дебелина на основата (гипсокартона): мин. 9мм - макс. 13 мм

Препоръчително натоварване на опън Nrk :  0,08 kN (~8 kg)



No:	Наименование	Цена лв 1/бр без ДДС	броя в кутия	броя в кашон
1	KLA M комплект + винт 4,5 x 35 мм - висококачествен самопробиващ метален дюбел за монтаж към гипсокартон, с винт.	0.21	100	1000

Монтаж без специални инструменти - единствено Pz 2 накрайник.
 Максимална дебелина на закрепвания детайл - 12 мм
 Дебелина на основата (гипсокартона): мин. 9мм

Препоръчително натоварване на опън Nrk :  0,08 kN (~8 kg)



No:	Метален дюбел за плоскости	Размер на винта и максимална дебелина на закрепвания детайл	Диам. на отвора Ф мм	дебелина на плоскостта / профила мм	Цена лв 1/бр без ДДС	броя в кутия	Усилие Nrk при Г.Карт.:
1	MOLA 4/13	винт М4, за детайл до 12 мм	8	от 8 до 13 мм	0.27	50	 0,20 kN
2	MOLA 5/13	винт М5, за детайл до 12 мм	10	от 6 до 13 мм	0.34	50	 0,25 kN
3	MOLA 5/26	винт М5, за детайл до 21 мм	10	от 16 до 26 мм	0.47	50	 0,35 kN
4	MOLA 6/13	винт М6, за детайл до 15 мм	12	от 6 до 13 мм	0.44	50	 0,25 kN
5	MOLA 6/26	винт М6, за детайл до 21 мм	12	от 16 до 26 мм	0.56	50	 0,40 kN

* Максималната дебелина за закрепвания детайл е дадена при максимално дебела плоскост.





No:	Наименование	Цена лв 1/бр без ДДС	броя в кутия	броя в кашон
1	OLA комплект + винт 4,0 x 60 мм - дюбел за кухни тип пеперуда в комплект с винт.	0.16	100	1000

Необходим отвор за монтаж - Ф 10 мм
 Максимална дебелина на закрепвания детайл - 12 мм.



Препоръчително натоварване на опън Nrk :  0,25 kN (~25 kg)



Винтове за Дърво - EJOT

 	Контролирано бяло цинково покритие по зададен стандарт !
	Прецизен остър ъгъл на заточване при върха на винта за лесно и точно завиване - 25 градуса !
	Константни размери със строго контролирани допуски !
	Висококачествена закалена стомана !
Стандартно и универсално PZ задвижване !	

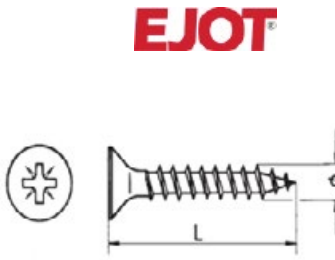
No:	EJOT Винтове за Дърво	Ф x L мм	Цена лв за 1000 бр без ДДС	броя в кутия	броя в кашон
1	Винт за дърво, бял PZ 1	3 x 16	10.08	1000	36 000
2	Винт за дърво, бял PZ 1	3 x 20	11.13	1000	24 000
3	Винт за дърво, бял PZ 1	3 x 30	13.76	1000	12 000
4	Винт за дърво, бял PZ 2	3.5 x 12	10.92	1000	36 000
5	Винт за дърво, бял PZ 2	3.5 x 16	11.55	1000	24 000
6	Винт за дърво, бял PZ 2	3.5 x 18	11.97	1000	24 000
7	Винт за дърво, бял PZ 2	3.5 x 20	13.02	1000	24 000
8	Винт за дърво, бял PZ 2	3.5 x 25	14.39	1000	12 000
9	Винт за дърво, бял PZ 2	3.5 x 30	16.38	1000	12 000
10	Винт за дърво, бял PZ 2	3.5 x 35	19.01	1000	8 000
11	Винт за дърво, бял PZ 2	3.5 x 40	20.79	1000	8 000
12	Винт за дърво, бял PZ 2	3.5 x 45	22.47	1000	8 000
13	Винт за дърво, бял PZ 2	3.5 x 50	25.52	500	6 000
14	Винт за дърво, бял PZ 2	4 x 16	13.86	1000	24 000
15	Винт за дърво, бял PZ 2	4 x 18	14.91	1000	12 000
16	Винт за дърво, бял PZ 2	4 x 20	15.86	1000	12 000
17	Винт за дърво, бял PZ 2	4 x 25	17.75	1000	12 000
18	Винт за дърво, бял PZ 2	4 x 30	19.85	1000	12 000
19	Винт за дърво, бял PZ 2	4 x 35	22.79	1000	8 000
20	Винт за дърво, бял PZ 2	4 x 40	24.89	1000	8 000
21	Винт за дърво, бял PZ 2	4 x 50	31.08	500	4 000
22	Винт за дърво, бял PZ 2	4 x 60	36.02	500	4 000
23	Винт за дърво, бял PZ 2	4 x 70	46.41	200	2 400

Винтове за Дърво - EJOT

No:	ЕJOT Винтове за Дърво	Ф x L мм	Цена лв за 1000 бр без ДДС	броя в кутия	броя в кашон
24	Винт за дърво, бял PZ 2	4.5 x 30	25.10	1000	8 000
25	Винт за дърво, бял PZ 2	4.5 x 50	37.80	500	4 000
26	Винт за дърво, бял PZ 2	5 x 50	45.15	500	4 000
27	Винт за дърво, бял PZ 2	5 x 60	55.65	500	4 000
28	Винт за дърво, бял PZ 2	5 x 80	76.65	200	2 400
29	Винт за дърво, бял PZ 2	5 x 100	99.75	200	1 600
30	Винт за дърво, бял PZ 2	5 x 120	128.10	200	1 600
31	Винт за дърво, бял PZ 3	6 x 60	82.95	200	1 600
32	Винт за дърво, бял PZ 3	6 x 70	93.45	200	1 600
33	Винт за дърво, бял PZ 3	6 x 80	109.20	200	1 600
34	Винт за дърво, бял PZ 3	6 x 100	145.95	100	1 200
35	Винт за дърво, бял PZ 3	6 x 120	189.00	100	800
36	Винт за дърво, бял PZ 3	6 x 140	250.95	100	800
37	Винт за дърво, бял PZ 3	6 x 160	317.10	100	800
38	Винт за дърво, бял PZ 3	6 x 180	453.60	100	800
39	Винт за дърво, бял PZ 3	6 x 200	514.50	100	800

Други размери или цвят на поцинковане по запитване.



No:	артикулен номер	ЕJOT RA-P Анкер за директен монтаж	Базова цена лв без ДДС	брой в опаковка
1	2231050601	RA-P 7,5 x 40	0.11	100
2	2231070601	RA-P 7,5 x 60	0.15	100
3	2231070601	RA-P 7,5 x 70	0.17	100
4	2231080601	RA-P 7,5 x 80	0.19	100
5	2231090601	RA-P 7,5 x 90	0.22	100
6	2231100601	RA-P 7,5 x 100	0.24	100
7	2231120601	RA-P 7,5 x 120	0.29	100
8	2231135601	RA-P 7,5 x 135	0.34	100
9	2231150601	RA-P 7,5 x 150	0.41	100
10	2231180601	RA-P 7,5 x 180	0.54	100
11	2231210601	RA-P 7,5 x 210	0.75	100
12	2231180601	RA-P 7,5 x 250**	-	100
13	2231210601	RA-P 7,5 x 300**	-	100

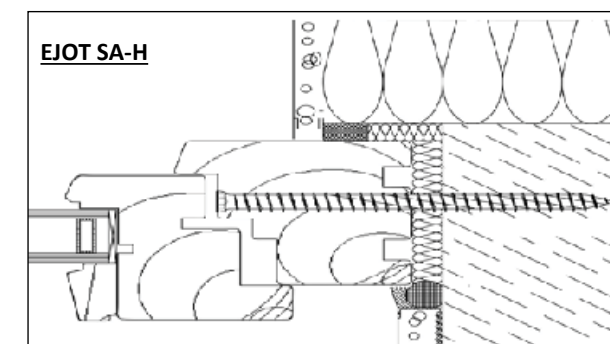
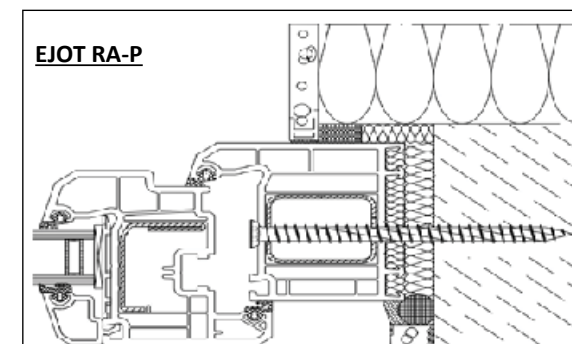

No:	артикулен номер	ЕJOT SA-H Анкер за директен монтаж	Базова цена лв без ДДС	брой в опаковка	* при монтаж на дървена дограма
1	2249100601	SA-H 7,5 x 100	0.24	100	 * диаметър на главата Ф 7,5 мм
2	2249120601	SA-H 7,5 x 120	0.29	100	
3	2249135601	SA-H 7,5 x 135	0.34	100	
4	2249150601	SA-H 7,5 x 150	0.41	100	
5	2249180601	SA-H 7,5 x 180	0.54	100	



No:	артикулен номер	EJOT Super-E Винт за PVC с едра резба	брой	Базова цена лв без ДДС	брой в опаковка	Ph2
1	2253425601	Super-E 4,2 x 25	1000	12.50	1000	
2	2253430601	Super-E 4,2 x 30	1000	14.90	1000	
3	2253435601	Super-E 4,2 x 35	1000	17.50	1000	
4	2253440601	Super-E 4,2 x 40	1000	20.00	1000	
5	2253445601	Super-E 4,2 x 45	1000	24.00	1000	
6	2253455601	Super-E 4,2 x 55	1000	33.00	1000	

No:	артикулен номер	EJOT Super-JOT Винт за Дървена Дограма	брой	Базова цена лв без ДДС	брой в опаковка	Pz2
1	2211225608	Super-JOT 4,0 x 25 - на склад	1000	25.00	1000	
2	2211230608	Super-JOT 4,0 x 30 - на склад	1000	30.00	1000	
3	2211235608	Super-JOT 4,0 x 35 *	1000	33.70	1000	
4	2211240608	Super-JOT 4,0 x 40 - на склад	1000	37.00	1000	
5	2211245608	Super-JOT 4,0 x 45 *	1000	41.00	1000	
6	2211250608	Super-JOT 4,0 x 50 *	1000	45.00	1000	

* размер по заявка

No:	артикулен номер	EJOT FD2 - Самопробивен винт с фрезенкова глава	брой	Базова цена лв без ДДС	брой в опаковка	Ph2
1	7260622601	FD2 3,9 x 16	1000	13.90	1000	
2	7260623601	FD2 3,9 x 19	1000	14.90	1000	
3	7260625601	FD2 3,9 x 25	1000	18.00	1000	
4	7260626601	FD2 3,9 x 32	1000	21.90	1000	
5	7260627607	FD2 3,9 x 38	1000	27.00	1000	
5	7260627607	FD2 3,9 x 45	1000	32.00	1000	

No:	артикулен номер	Комбиниран винт за панти	брой	Базова цена лв без ДДС	брой в опаковка	
1		EJOT - SDM2 4,2/M3.5 x 35/12 мм	1000	по запитване	1000	

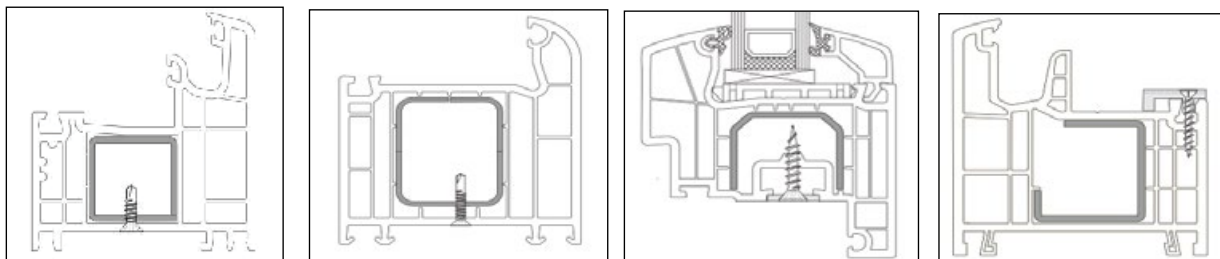

No:	EJOT ST 4,8 - DIN7504 Самопробивен винт с фрезенкова глава	брой	Базова цена лв без ДДС/100бр	брой в опаковка	Ph2
1	DIN7504 ST4,8 x 38-O-H	100	7.00	500	
2	DIN7504 ST4,8 x 50-O-H	100	8.00	250	
3	DIN7504 ST4,8 x 60-O-H	100	9.00	250	
4	DIN7504 ST4,8 x 70-O-H	100	10.00	250	

No:	МЕТАЛЕН ДЮБЕЛ ЗА ДОГРАМА ЗА БЕТОН	бр.		брой в опаковка	
1	75860 АНКЕР KRH 10 x 72	1	0.46	100	
2	75861 АНКЕР KRH 10 x 92	1	0.49	100	
3	75862 АНКЕР KRH 10 x 112	1	0.56	100	
4	75863 АНКЕР KRH 10 x 132	1	0.61	100	
5	75864 АНКЕР KRH 10 x 152	1	0.76	100	
6	75865 АНКЕР KRH 10 x 182	1	0.80	100	
7	75866 АНКЕР KRH 10 x 202	1	0.88	100	

SPIT - система за директен монтаж чрез стрелба
1.

No:	Система за средни натоварвания SPIT P370 При монтаж в Стомана или Бетон	опаков-ка	Цена лв/бр без ДДС	
1	МАШИНА SPIT P370 - пистолет - Енергия 340J	1	1 250.00	
2	МАШИНА SPIT P370 C60 - пистолет с магазин - Енергия 340J	1	1 400.00	
Консумативи за P370				
3	Заряди ЗЕЛЕНИ 6,3/10 - "слаби"	100	0.26	
4	Заряди ЖЪЛТИ 6,3/10 - "средни"	100	0.26	
5	Заряди ЧЕРВЕНИ 6,3/10 - "силни"	100	0.26	
6	Пирон ЗА БЕТОН "Тунел" с шайба Ф21.75 mm CR9-35mm TP	1	0.34	
7	Пирон ЗА БЕТОН с шайба 14mm - CR9-40mm	1	0.44	
8	Пирон ЗА БЕТОН с шайба 14mm - CR9-50mm	1	0.50	
9	Пирон ЗА БЕТОН с шайба 14mm - CR9-60mm	1	0.55	
10	Пирон ЗА МЕТАЛ SBR9 С ШАЙБА Ф14mm	1	0.39	
11	Резервна част - бутало P370	1	170.00	
12	Резервна част - възвратна пружина/демпфер P370	1	13.00	
13	Резервна част - "О" пръстен към бутало P370	1	7.20	

* Универсален Пистолет за работа при основи от Стомана и Бетон без подмяна на буталото !
* Широка гама от приложения и консумативи !





2.

No:	Система за структурни приложения при стоманени конструкции SPIT P560	опаков-ка	Цена лв/бр без ДДС	
1	МАШИНА SPIT P560 - пистолет с магазин - Енергия 520J	1	2 250.00	
Консумативи за P370				
2	Заряди ЧЕРВЕНИ 6,3/16	100	0.33	
3	Заряди ЧЕРНИ 6,3/16	100	0.35	
4	Пирон ЗА МЕТАЛ HSBR14 С ШАЙБА - магазинирани	1	0.55	
5	Резервна част - бутало P560	1	199.00	
6	Резервна част - "О" пръстен към бутало P560	1	14.90	

* Монтаж на носеща профилирана ламарина към метална конструкция с дебелина над 12 мм.

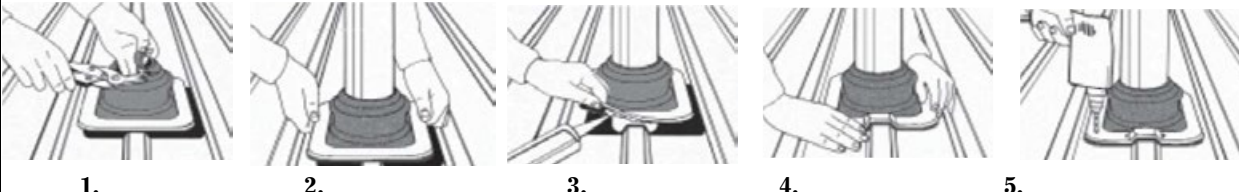

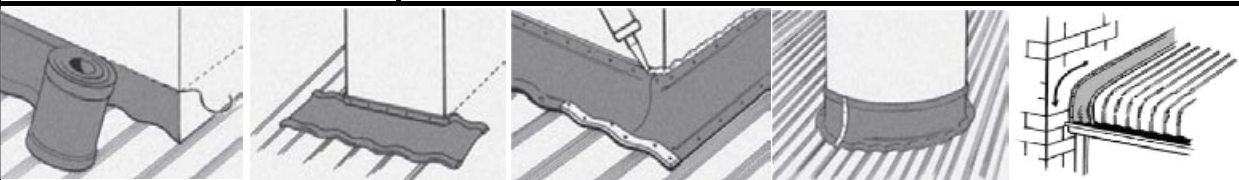
ЗА МЕТАЛНИ СГРАДИ

ПРОДУКТ	ЗА ТРЪБА С ДИАМЕТЪР	РАЗМЕР НА ОСНОВАТА	цена лв. без ДДС	
DFE100	0 - 35 мм	99 x 99 мм	16.00	<p>За нови тръби.</p> 
DFE101	5 - 55 мм	137 x 137 мм	18.00	
DFE102	5 - 76 мм	178 x 178 мм	20.00	
DFE103	5 - 127 мм	221 x 221 мм	26.00	
DFE104	75 - 175 мм	280 x 280 мм	36.50	
DFE106	125 - 230 мм	363 x 363 мм	66.00	
DFE107	150 - 300 мм	456 x 459 мм	74.00	
DFE109	230 - 508 мм	681 x 681 мм	165.00	
New! DC110 ДЕКТИТЕ Combo цена: 267.00 ЛВ	400 - 750 мм	935 x 970 мм	по зап.	
диаметър	Максимален наклон на покрива			
400 - 450 мм	до 45 градуса			
500 - 550 мм	до 30 градуса			
600 - 660 мм	до 15 градуса			
730 - 750 мм	до 6 градуса			
				
ПРОДУКТ	ЗА ТРЪБА С ДИАМЕТЪР	РАЗМЕР НА ОСНОВАТА	цена лв. без ДДС	
ДЕКТИТЕ Retrofit - За трудно достъпни места или съществуващи тръбни преминавания.				
RF 801	20 - 70 мм	Φ 160мм	33.00	
RF 802	50 - 185 мм	Φ 273 мм	79.00	
RF 803	85 - 255 мм	Φ 369 мм	99.00	
RFS 4	235 - 425 мм	780 x 680 мм	315.00	
ДЕКСТРИП - лента за голем кръгли, правоъгълни или специфични преминавания.				
				
Уплътнителна паста EJOPLAST 310 ml			17.00	
+ Самопробивни винтове - ЕЈОТ - JT2 или JF2				

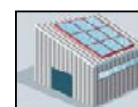

Винт за монтаж на соларен панел към покрив с носеща конструкция от дърво.			
Вид	прод. Код	Продукт	цена / 1 брой лв. без ДДС
JA3/50мм	3150851905	SET JA3 -SB- 8,0 X 80/ 50	7.00
	3151051905	SET JA3 -SB- 8,0 X 100/ 50	8.00
	3151351905	SET JA3 -SB- 8,0 X 130/ 50	8.90
	3151551905	SET JA3 -SB- 8,0 X 150/ 50	9.20
	3151851905	SET JA3 -SB- 8,0 X 180/ 50	9.90
	3152051905	SET JA3 -SB- 8,0 X 200/ 50	10.20
JA3/70мм	3150851907	SET JA3 -SB- 8,0 X 80/ 70	7.50
	3151051907	SET JA3 -SB- 8,0 X 100/ 70	8.50
	3151351907	SET JA3 -SB- 8,0 X 130/ 70	9.50
	3151551907	SET JA3 -SB- 8,0 X 150/ 70	10.00
	3151851907	SET JA3 -SB- 8,0 X 180/ 70	10.50
3152051907	SET JA3 -SB- 8,0 X 200/ 70	11.00	
необходим отвор в дърво за JA3 - 8 x - 5,5 мм			
Винт за монтаж на соларен панел към покрив от сандвич панел или ламарина и носеща конструкция от метал			
Вид	прод. Код	Продукт	цена / 1 брой лв. без ДДС
JZ3/50мм	3130651905	SET JZ3 -SB- 8,0 X 64/ 50	6.90
	3130851905	SET JZ3 -SB- 8,0 X 80/ 50	7.00
	3131051905	SET JZ3 -SB- 8,0 X 100/ 50	8.00
	3131251905	SET JZ3 -SB- 8,0 X 125/ 50	8.90
	3131551905	SET JZ3 -SB- 8,0 X 150/ 50	9.20
	3131651905	SET JZ3 -SB- 8,0 X 160/ 50	9.90
3132051905	SET JZ3 -SB- 8,0 X 200/ 50	10.20	
JZ3/70мм	3130651907	SET JZ3 -SB- 8,0 X 64/ 70	7.20
	3130851907	SET JZ3 -SB- 8,0 X 80/ 70	7.50
	3131051907	SET JZ3 -SB- 8,0 X 100/ 70	8.50
	3131251907	SET JZ3 -SB- 8,0 X 125/ 70	9.50
	3131551907	SET JZ3 -SB- 8,0 X 150/ 70	10.00
	3131651907	SET JZ3 -SB- 8,0 X 160/ 70	10.50
	3132051907	SET JZ3 -SB- 8,0 X 200/ 70	11.00
дебелина на стоманата в мм	1,5 ... < 5,0	диаметър на необходимия отвор в мм	6.8
	5,0 ... < 7,5		7.0
	7,5 ... < 10		7.2
	≥ 10		7.4



Според вида на сандвич панела или ЛТ ламарината се окомплектова с необходимата калотка. Всички винтове за солар седоставят по заявка в срок 7-10 дни без ограничение в количеството.

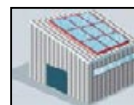

Монтаж при основа от бетон с дюбел SDF 10 x 60 мм			
	Продукт	цена	
	SW13-SB-7,0 x 67	по запитване	
	SW13-SB-7,0 x 87		
	SW13-SB-7,0 x 107		
	SW13-SB-7,0 x 127		
	SW13-SB-7,0 x 147		
	SW13-SB-7,0 x 167		
	SW13-SB-7,0 x 187		
	SW13-SB-7,0 x 207		

New!

EJObar

Simple to use and easy to install

EJObar can be easily hot welded

or a liquid applied PVC fix can be used

EJObar can even be used free standing

Екструдирани PVC профил с Алюминиева усилена основа.		
Лесен за употреба и монтаж без пробиване на мембраната на покрива !		
Може да се залепи или да се използва свободно стоящ !		
Технически изпитан с много от най-разпространените марки PVC мембрани !		
артикулен номер:	Стандартни размери:	Цена: *
9900103289	EJObar 150 mm	13.00 лв
9900103263	EJObar 300 mm	17.50 лв
9900103264	EJObar 500 mm	25.50 лв
9900103265	EJObar 1000 mm	33.00 лв

* Конкретна оферта за количества и срок за доставка от EJOT Англия след запитване.

НАКРАЙНИЦИ

No:	артикулен номер	Битове	Базова цена 1бр. лв без ДДС	брой в опак.
Накрайник - Бит Ph2				
1	9250474000	Ph2 1/4" x 25	0.85	1
2	9250709000	Ph2 1/4" x 50	1.80	1
3	9150000070	Ph2 1/4" x 70 *	4.50	1
4	9200000110	Ph2 1/4" x 110	5.00	1
5	9200000127	Ph2 1/4" x 127*	7.00	1
6	9200000152	Ph2 1/4" x 152	8.00	1
7	9200000029	Ph2 1/4" x 170 *	9.00	1
8	9200000200	Ph2 1/4" x 200	11.00	1
9	9200000300	Ph2 1/4" x 300	20.00	1
10	9200000350	Ph2 1/4" x 350 *	25.00	1
Накрайник - Бит Pz2				
11	9250473000	Pz2 1/4" x 25	1.20	1
12	2608522187	Pz2 1/4" x 25 - Bosch	1.00	1
Накрайник - Бит Тх (Тогх)				
13	9150010000	T20 1/4" x 25	1.00	1
14	9150008000	T20W 1/4" x 25 - "Wedge design"	1.00	1
15	9250431000	T30 1/4" x 25	1.00	1
16	9250431001	T30 1/4" x 50	3.50	1
17	9000080023	T30 1/4" x 70	6.00	1
18	9253014200	T30 1/4" x 200	12.00	1
19	9253014250	T30 1/4" x 250 *	19.00	1
20	9253014350	T30 1/4" x 350 *	24.00	1
21	9250480000	T40 1/4" x 25	1.00	1

* размери при запитване или до изчерпване.



No:	артикулен номер	Магнитен държател	Базова цена 1бр. лв без ДДС	брой в опак.
1	100015009	МАГНИТЕН ДЪРЖАТЕЛ С О-ПРЪСТЕН 50 мм	8.00	1
2	100010052	МАГНИТЕН ДЪРЖАТЕЛ С О-ПРЪСТЕН 74 мм	12.00	1
3	100010105	МАГНИТЕН ДЪРЖАТЕЛ С О-ПРЪСТЕН 100мм	20.00	1

Други размери при запитване.



No:	артикулен номер	Накрайници с резба М6 и удължител 600 мм	Базова цена 1бр. лв без ДДС	брой в опак.
1	9151510071	Удължител М6 / 600 мм	58.00	1
2	9250612000	Ph2 М6 x 35	7.00	1
3	9250251425	Тх25 М6 x 33	14.50	1
4	9250251445	Тх30 М6 x 45	14.00	1

* Доставят се по заявка. Подходящи за работа на покриви и други.

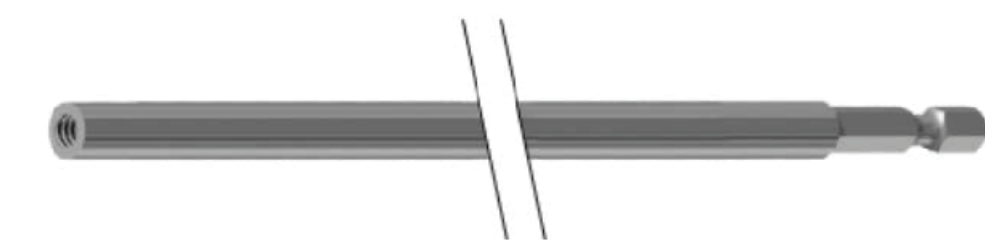



plus-3

Удължен живот при работа в бетон и достъпна цена !

Високо устойчив Карбид - дълъг живот и износо-устойчивост

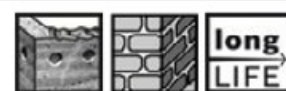

plus-5X

Изборът на Професионалиста !

Уникален дизайн устойчив при среща с арматура



Подходящи за магазини и складове.

Специални цени на едро при заявки кратни на кутии 10бр.

Възможност за предоставяне на безплатен стелаж при интерес !

№	Модел:	Размер	Цена 1бр./лв без ДДС
1	plus-3	5 X 50 X 110 mm *	3.06
2	plus-3	5 X 100 X 160 mm *	3.67
3	plus-3	5 X 150 X 210 mm *	6.16
4	plus-3	6 X 50 X 110 mm	3.06
5	plus-3	6 X 100 X 160 mm	3.34
6	plus-3	6 X 150 X 210 mm	5.72
7	plus-3	6 X 200 X 260 mm	6.35
8	plus-3	6.5 X 100 X 160 mm *	4.39
9	plus-3	6.5 X 150 X 210 mm *	6.65
10	plus-3	6.5 X 200 X 260 mm *	7.51
11	plus-3	8 X 100 X 160 mm	4.03
12	plus-3	8 X 150 X 210 mm	4.81
13	plus-3	8 X 200 X 260 mm	6.08
14	plus-3	8 X 400 X 460 mm *	13.80
15	plus-3	10 X 100 X 160 mm	4.75
16	plus-3	10 X 150 X 210 mm	5.62
17	plus-3	10 X 200 X 260 mm	7.07
18	plus-3	10 X 250 X 310 mm *	8.12
19	plus-3	10 X 300 X 360 mm *	10.94
20	plus-3	10 X 400 X 460 mm *	11.91
21	plus-3	12 X 100 X 160 mm *	5.38
22	plus-3	12 X 150 X 210 mm	6.35
23	plus-3	12 X 200 X 260 mm	8.12
24	plus-3	12 X 300 X 360 mm *	11.68
25	plus-3	12 X 400 X 460 mm *	14.14

* размери по-заявка , останлите са налични постоянно
Произвеждат се и в други размери - запитайте при интерес!



№	Модел:	Размер	Цена 1бр./лв без ДДС
1	plus-5X	5x100x160	5.07
2	plus-5X	5x150x210	7.38
3	plus-5X	5x200x260	9.22
4	plus-5X	5x250x310	11.53
5	plus-5X	5x400x460	13.84
6	plus-5X	5.5x100x160	5.07
7	plus-5X	5.5x150x210	7.38
8	plus-5X	5.5x200x260	9.22
9	plus-5X	5.5x250x310	11.53
10	plus-5X	5.5x400x460	16.14
11	plus-5X	6x50x110	4.66
12	plus-5X	6x100x160	5.07
13	plus-5X	6x150x210	7.38
14	plus-5X	6x200x260	9.22
15	plus-5X	6x250x310 *	11.53
16	plus-5X	6x400x460 *	17.29
17	plus-5X	6.5x100x160	6.04
18	plus-5X	6.5x150x210	8.99
19	plus-5X	6.5x200x260	10.84
20	plus-5X	6.5x250x310	11.53
21	plus-5X	6.5x350x410	17.00
22	plus-5X	8x100x160	6.13
23	plus-5X	8x150x210	7.38
24	plus-5X	8x200x260	9.22
25	plus-5X	8x250x310	11.53
26	plus-5X	8x300x360	16.14
27	plus-5X	8x400x460	18.45



plus-5X

Поддържа се широка гама от свредла свързани с най-честите монтаж на крепежи в строителството и ремонта.

№	Модел:	Размер	Цена 1бр./лв без ДДС
28	plus-5	9x150x210	8.95
29	plus-5	9x200x260	10.80
30	plus-5X	10x100x160	6.78
31	plus-5X	10x150x210	8.07
32	plus-5X	10x200x260	10.15
33	plus-5X	10x250x310	12.22
34	plus-5X	10x300x360	16.14
35	plus-5X	10x400x460 *	19.37
36	plus-5	11x150x210	9.55
37	plus-5	11x200x260	12.22
38	plus-5X	12x100x160	8.81
39	plus-5X	12x150x210	9.55
40	plus-5X	12x200x260	12.22
41	plus-5X	12x250x310	14.07
* размери по-заявка (до 3 дни) Има и други размери по запитване.			

При интерес към други консумативи или електроинструменти BOSCH - се обърнете към нашите консултанти отговарящи за вашата фирма !

Висока скорост на безударно пробиване в тухли !

Решават проблема при тухли със слаби стени при акериране на дюбели за изолации и други !

Специални свредла за без-ударно пробиване в куха тухла		
№	Размер:	Цена 1бр./лв без ДДС
1	8 x 200 мм	22.00
2	8 x 400 мм	36.00
3	10 x 200 мм	24.00
4	14 x 100 мм	12.00
5	14 x 200 мм	17.00
За други размери се обърнете към нас !		



СХЕМИ НА НАЙ-ИЗПОЛЗВАНИТЕ ДЕТАЙЛИ В СТРОИТЕЛНИЯ МОНТАЖ

1. Леки конструкции и метални сгради - СТЕНИ.

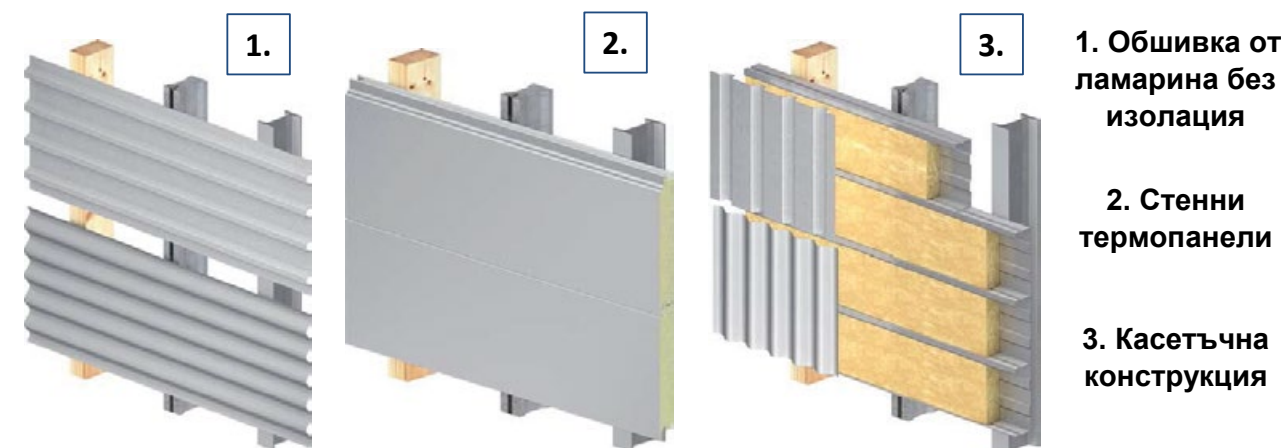

1. Обшивка от ламарина без изолация
2. Стенни термопанели
3. Касетъчна конструкция

2. Леки конструкции и метални сгради - ПОКРИВ.

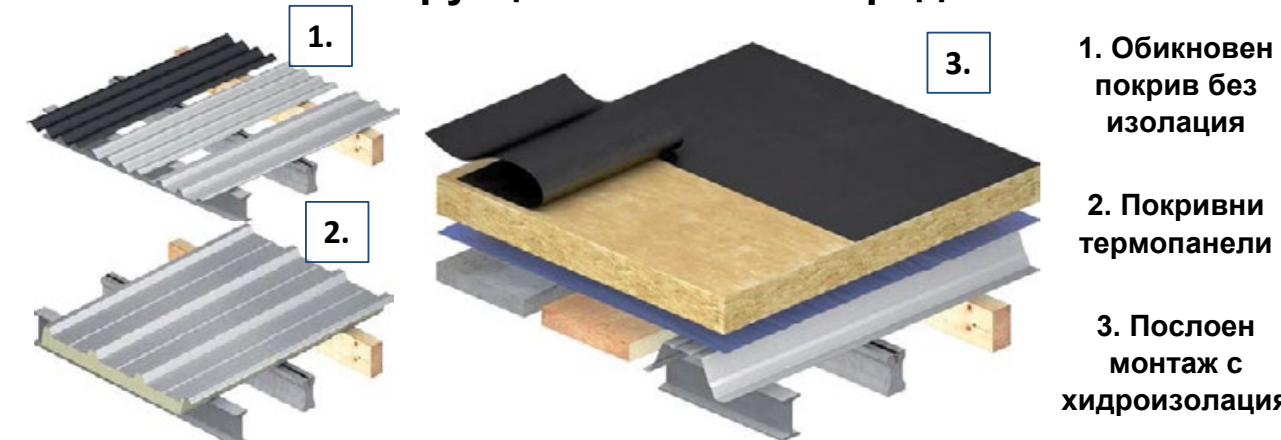

1. Обикновен покрив без изолация
2. Покривни термопанели
3. Послоен монтаж с хидроизолация

3. Контактни и Вентилирани фасади при сгради.

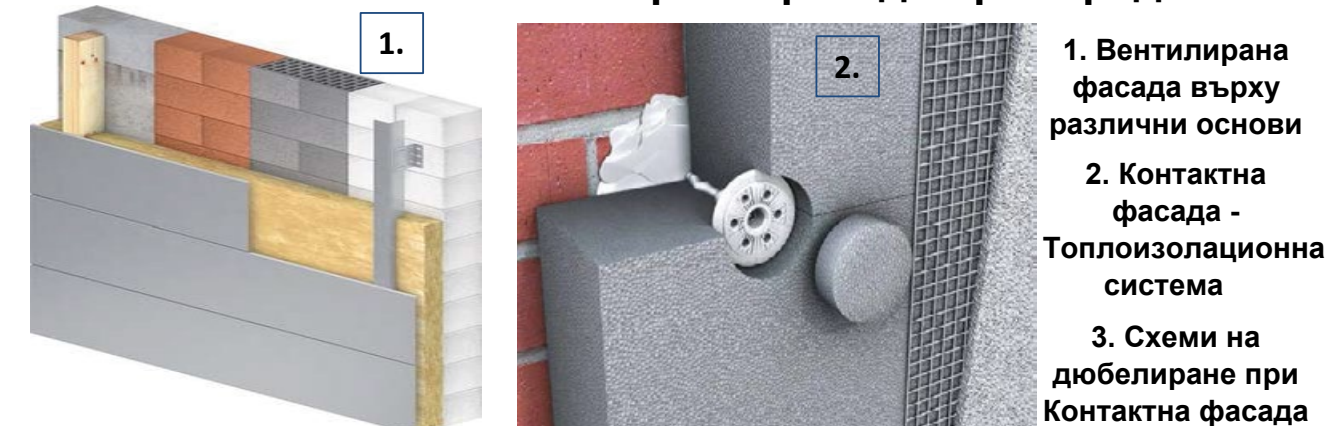

1. Вентилирана фасада върху различни основи
2. Контактна фасада - Топлоизолационна система
3. Схеми на дюбелиране при Контактна фасада

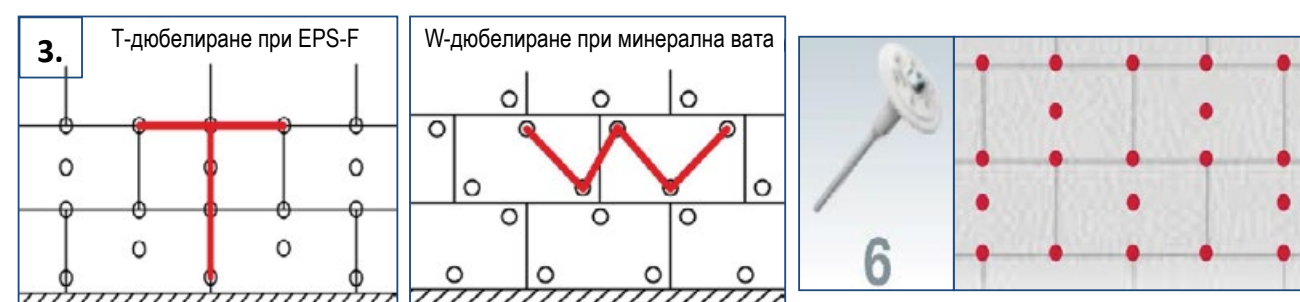



БЪЛГАРИЯ
 ЕЙОТ България ЕООД и КО КД
 София, гр. Божурище
 тел.: +359 2 421 96 37
 мобилен: +359 886 624 722

София - Западна България
 Складове и дистрибуция
 тел.: +359 885 164 469
 Ключови Клиенти и Проекти
 тел.: +359 888 506 861

Пловдив - Централна и Южна България
 Пловдив, Пазарджик, Карлово,
 Стара Загора, Сливен, Ямбол,
 тел.: +359 886 904 225

Пловдив, Асеновград, Хасково,
 Кърджали, Смолян, Пещера,
 тел.: +359 882 521 604

Варна / Бургас - Източна България
 Варна, Добрич, Силистра, Шумен,
 Русе, Велико Търново, Габрово,
 тел.: +359 888 915 530

Бургас, Айтос, Несебър,
 Св. Влас, Созопол,
 тел.: +359 888 915 530

ЕЈОТ®

ЦЯЛОСТНИ РЕШЕНИЯ В СТРОИТЕЛНИЯ МОНТАЖ



АВСТРИЯ
 ПРИБАЛТИЙСКИ
 РЕПУБЛИКИ
 БЕЛГИЯ
 БРАЗИЛИЯ
 БОСНА
 И ХЕРЦЕГОВИНА
 КИТАЙ
 РУМЪНИЯ
 ХЪРВАТИЯ
 ЧЕХИЯ
 ДАНИЯ
 ФИНЛАНДИЯ
 ФРАНЦИЯ
 ГЕРМАНИЯ
 УНГАРИЯ
 ИНДИЯ
 ИТАЛИЯ



МЕКСИКО
 НОРВЕГИЯ
 ПОЛША
 РУСИЯ
 СЪРБИЯ
 СИНГАПУР
 СЛОВАКИЯ
 ИСПАНИЯ
 ШВЕЦИЯ
 ШВЕЙЦАРИЯ
 ТАЙВАН
 ТУРЦИЯ
 ОБЕДИНЕНИ
 АРАБСКИ ЕМИРСТВА
 ВЕЛИКОБРИТАНИЯ
 СЪЕДИНЕНИ
 АМЕРИКАНСКИ ЩАТИ
 ЯПОНИЯ

